



INSTRUKCJA  
OBSŁUGI  
ELZAB MINI

---

## Spis treści

---

Charakterystyka kasy ELZAB Mini	4
Zawartość opakowania	4
<b>Rozdział 1 - Budowa kasy</b>	<b>5</b>
1. Rozmieszczenie elementów obsługi	5
2. Budowa klawiatury	6
2.1 Użycie klawiatury	6
<b>Rozdział 2 - Instalacja i podłączenie</b>	<b>9</b>
1. Wymagania instalacyjne	9
1.1 Warunki klimatyczne otoczenia	9
2. Zasilanie kasy	9
3. Sposób identyfikacji akcesoriów i materiałów eksploatacyjnych	9
4. Podłączenie szuflady kasowej	10
5. Podłączenie wagi	10
6. Podłączenie kasy do komputera	10
7. Mechanizm drukujący - wymiana papieru	10
8. Konserwacja i okresowe przeglądy kasy	13
9. Materiały eksploatacyjne	14
9.1 Zasady przechowywania papieru do drukarek termicznych	14
10. Przechowywanie i transport kasy	15
11. Plombowanie kasy	15
<b>Rozdział 3 - Zasady obsługi funkcji kasy</b>	<b>16</b>
1. Dostęp do funkcji	16
2. Wybór funkcji w kasie	16
3. Wybór wartości podpowiadanych	17
<b>Rozdział 4 - Menu główne FUNKCJE KASJERA</b>	<b>19</b>
1. Opis ogólny	19
2. Funkcja WŁĄCZENIE KASJERA - adres 01 01 lub A A	19
3. Funkcja WYŁĄCZENIE KASJERA - adres 01 02 lub A B	19
4. Funkcja KONIEC ZMIANY KASJERA - adres 01 03 lub A C	20
5. Funkcja WPLATA DO KASY - adres 01 04 lub A D	21
6. Funkcja WYPLATA Z KASY - adres 01 05 lub A E	22
7. Funkcja ZESTAW RAPORTÓW - adres 01 06 lub A F	22
<b>Rozdział 5 - Menu główne FUNKCJE KIEROWNIKA</b>	<b>23</b>
1. Opis ogólny	23
2. Menu KONFIGURACJA - adres 02 01 lub B A	24
2.1 Funkcja DEFINIOWANIE TOWARÓW - adres 02 01 01 lub B A A	24
2.2 Funkcja DEFINIOWANIE KLAWISZY - adres 02 01 02 lub B A B	27
2.2.1 Definiowanie klawisza szybkiej sprzedaży towaru	27
2.2.2 Definiowanie klawisza dostępu do funkcji	28
2.2.3 Definiowanie klawisza formy płatności – waluta podstawowa	28
2.2.4 Definiowanie klawisza płatności – waluta dodatkowa	28
2.2.5 Kasowanie definicji klawisza	29
2.3 Funkcja DEFINIOWANIE GRUP - adres 02 01 03 lub B A C	29
2.4 Funkcja DEFINIOWANIE JEDNOSTEK - adres 02 01 04 lub B A D	29
2.5 Funkcja DEFINIOWANIE WIĄZAŃ - adres 02 01 05 lub B A E	30
2.6 Funkcja DEFINIOWANIE PŁATNOŚCI - adres 02 01 06 lub B A F	30
2.7 Funkcja KASOWANIE TOWARÓW - adres 02 01 07 lub B A G	30
2.8 Funkcja KASOWANIE WIĄZAŃ - adres 02 01 08 lub B A H	31
2.9 Funkcja ZMIANA CEN TOWARÓW - adres 02 01 09 lub B A I	31

3. Menu RAPORTY - adres 02 02 lub B B	32
3.1 Raport DOBOWY FISKALNY - adres 02 02 01 lub B B A	32
3.2 Raport SZCZEGÓŁOWY SPRZEDAŻY - adres 02 02 02 lub B B B	33
3.3 Raport ZWROTÓW OPAKOWAŃ - adres 02 02 03 lub B B C	34
3.4 Raport SPRZEDAŻY WG GRUP - adres 02 02 04 lub B B D	34
3.5 Raport STANU KASY - adres 02 02 05 lub B B E	35
3.6 Raport GODZINOWY AKTUALNY - adres 02 02 06 lub B B F	35
3.7 Raport GODZINOWY POPRZEDNI - adres 02 02 07 lub B B G	36
3.8 Raport DANYCH O TOWARACH - adres 02 02 08 lub B B H	36
3.9 RAPORTY OKRESOWE - adres 02 02 09 lub B B I	36
3.9.1 Raport SZCZEGÓŁOWY MIESIĘCZNY - adres 02 02 09 01 01 lub B B I A A	37
3.9.2 Raport SZCZEGÓŁOWY WEDŁUG DAT - adres 02 02 09 01 02 lub B B I A B	37
3.9.3 Raport SZCZEGÓŁOWY WEDŁUG NUMERÓW - adres 02 02 09 01 03 lub B B I A C	37
3.9.4 Raport SZCZEGÓŁOWY ZA MIESIĄC POPRZEDNI - adres 02 02 09 01 04 lub B B I A D	38
3.9.5 Raport SKRÓCONY MIESIĘCZNY- adres 02 02 09 02 01 lub B B I B A	38
3.9.6 Raport SKRÓCONY WEDŁUG DAT- adres 02 02 09 02 02 lub B B I B B	38
3.9.7 Raport SKRÓCONY WEDŁUG NUMERÓW - adres 02 02 09 02 03 lub B B I B C	38
3.9.8 Raport SKRÓCONY ZA MIESIĄC POPRZEDNI - adres 02 02 09 02 04 lub B B I B D	38
3.10 Raport KONFIGURACJI - adres 02 02 10 lub B B J	38
4. Funkcja KONIEC ZMIANY KASJERA - adres 02 03 lub B C	38
5. Funkcja WYŚWIETL SPRZEDAŻ - adres 02 04 lub B D	38
6. Menu USTAWIENIA - adres 02 05 lub B E	39
6.1 Funkcja WPROWADZANIE UŻYTKOWNIKA - adres 02 05 01 lub B E A	39
6.2 Funkcja NUMER KASY - adres 02 05 02 lub B E B	39
6.3 Funkcja SZYBKOŚĆ TRANSMISJI - adres 02 05 03 lub B E C	39
6.4 Funkcja LICZBA WYSUWÓW PO WYDRUKU - adres 02 05 04 lub B E D	40
6.5 Funkcja MAKSYMALNY RABAT - adres 02 05 05 lub B E E	40
6.6 Funkcja MAKSYMALNY NARZUT - adres 02 05 06 lub B E F	40
6.7 Funkcja ZMIENNA CENA - adres 02 05 07 lub B E G	40
6.8 Funkcja ZEROWANIE STANÓW - adres 02 05 08 lub B E H	40
6.9 Funkcja OBOWIĄZEK WPISANIA ZAPŁATY - adres 02 05 09 lub B E I	41
6.10 Funkcja BLOKADA OTWARCIA SZUFLADY - adres 02 05 10 lub B E J	41
6.11 Funkcja MAKSYMALNA SUMA PARAGONU - adres 02 05 11 lub B E K	41
6.12 Funkcja SKŁAD ZESTAWU RAPORTÓW - adres 02 05 12 lub B E L	41
6.13 Funkcja UŻYCIE KASJERÓW - adres 02 05 13 lub B E M	42
6.14 Funkcja WŁĄCZENIE DODATKÓW - adres 02 05 14 lub B E N	42
6.15 Funkcja WYBÓR DODATKÓW - adres 02 05 15 lub B E O	42
6.16 Funkcja TRYB KOMPUTEROWY - adres 02 05 16 lub B E P	42
6.17 Funkcja WPROWADZANIE KWOT - adres 02 05 17 lub B E Q	42
6.18 Funkcja CZAS WYŁĄCZENIA KASY - adres 02 05 18 lub B E R	43
6.19 Funkcja TRYB OSZCZĘDZANIA - adres 02 05 19 lub B E S	43
6.20 Menu USTAWIENIA WALUT - adres 02 05 20 lub B E T	43
6.20.1 Funkcja NAZWY I KURSY - adres 02 05 20 01 lub B E T A	43
6.20.2 Funkcja RESZTA W WALUCIE - adres 02 05 20 02 lub B E T B	43
6.20.3 Funkcja WYDRUK RÓWNOWARTOŚCI - adres 02 05 20 03 lub B E T C	44
6.20.4 Funkcja DEFINICJA WALUTY EWIDENCYJNEJ - adres 02 05 20 04 lub B E T D	44
6.20.5 Funkcja ZMIANA WALUTY EWIDENCYJNEJ - adres 02 05 20 05 lub B E T E	44
6.21 Menu PRZEPEŁNIENIE LICZNIKÓW - adres 02 05 21 lub B E U	45
7. Menu KASJERZY - adres 02 06 lub B F	45
7.1 Funkcja EDYCJA KASJERÓW - adres 02 06 01 lub B F A	45
7.2 Funkcja KASOWANIE KASJERÓW - adres 02 06 02 lub B F B	47
7.3 Funkcja OTWARTE ZMIANY - adres 02 06 03 lub B F C	47
<b>Rozdział 6 - Menu główne FUNKCJE SERWISOWE</b>	<b>49</b>
1. Opis ogólny	49
2. Funkcja PRZESTAWIENIE ZEGARA - adres 03 01 lub C A	50
3. Funkcja STAWKI PODATKU - adres 03 02 lub C B	50

4. Funkcja NASTĘPNY PRZEGLĄD - adres 03 14 lub C N	50
<b>Rozdział 7 - Sprzedaż</b>	<b>53</b>
1. Opis ogólny	53
2. Wytworzenie pozycji sprzedaży	53
2.1 Sprzedaż towarów w trybie komputerowym	53
2.1.1 Wytworzenie pozycji sprzedaży przez wpisanie numeru towaru	53
2.1.1.1 Sprzedaż towaru z ilością jednostkową	53
2.1.1.2 Sprzedaż towaru z ilością inną niż jednostkowa	54
2.1.2 Wytworzenie pozycji sprzedaży zdefiniowanymi klawiszami	54
2.1.3 Sprzedaż towaru ze zdefiniowaną zerową ceną	54
2.1.4 Sprzedaż towarów z użyciem wagi	55
2.1.5 Wytworzenie pozycji sprzedaży przez wpisanie nazwy towaru	55
2.2 Sprzedaż towarów w trybie ECR	55
2.2.1 Zasada działania klawiatury w trybie ECR	55
2.2.1.1 Wprowadzanie ilości towaru	55
2.2.1.2 Wprowadzanie ceny towaru	55
2.2.1.3 Wprowadzanie numeru towaru	56
2.2.2 Sprzedaż towaru za pomocą numeru PLU	56
2.2.2.1 Sprzedaż towaru z ilością jednostkową	56
2.2.2.2 Sprzedaż towaru o ilości różnej od jednostkowej	56
2.2.3 Sprzedaż towaru za pomocą zdefiniowanych klawiszy	57
2.2.3.1 Sprzedaż towaru z ilością jednostkową	57
2.2.3.2 Sprzedaż towaru o ilości różnej od jednostkowej	58
2.2.4 Sprzedaż towaru za pomocą wagi	58
2.3 Sprzedaż towarów ze zmienną ceną	58
2.4 Sprzedaż wiązana	59
3. Zakończenie paragonu	59
3.1 Zakończenie paragonu z użyciem płatności gotówką	59
3.2 Zakończenie paragonu z użyciem innej płatności niż gotówka	60
3.3 Płatność drugą walutą	60
3.4 Zakończenie paragonu z użyciem klawisza płatności w trybie ECR	61
3.5 Zakończenie paragonu z rabatem procentowym na cały paragon	61
4. Funkcje dodatkowe	61
4.1 Rabat lub narzut na pozycję sprzedaży	61
4.2 Podsuma paragonu	62
4.3 Edycja paragonu i kasowanie pozycji sprzedaży	62
4.4 Anulowanie całego paragonu	62
4.5 Sprzedaż i przyjmowanie opakowań zwrotnych	63
4.5.1 Zwrot ostatnio sprzedanych opakowań	63
4.6 Wyszukiwanie towarów	63
4.6.1 Wyszukiwanie towaru według PLU	63
4.6.2 Wyszukiwanie towaru według nazwy	63
4.6.3 Wyszukiwanie towarów o tym samym początku nazwy	64
4.7 Wydruk numeru bez sprzedaży	64
4.8 Wydruk numeru NIP nabywcy	65
5. Przykładowe wydruki paragonów	66
<b>Rozdział 8 - Dodatki</b>	<b>67</b>
1. Specyfikacja techniczna kasy	67
2. Specyfikacja złącz interfejsu kasy	69
3. Sytuacje sygnalizowane na wyświetlaczu kasjera i tryb postępowania	70

## Charakterystyka kasy ELZAB Mini

- Termiczny mechanizm drukujący zapewniający niskie koszty papieru i ciche drukowanie.
- Alfanumeryczny (literowo - cyfrowy) wyświetlacz kasjera ułatwiający pracę na kasie.
- Klawiatura z łatwo wymiennym opisem w celu wpisania znaczenia zdefiniowanych klawiszy.
- Możliwość zdefiniowania klawiszy realizujących szybką sprzedaż towaru, cały paragon, raporty itp.
- Konstrukcja kasy umożliwia noszenie lub przenoszenie kasy w celu wystawiania paragonów.
- Możliwość zasilania z sieci elektrycznej lub wewnętrznego akumulatora.
- Współpraca z wagą z możliwością odczytu masy towaru z klawiatury kasy.
- Możliwość podłączenia do komputera (wymiana danych bez przerywania pracy na kasie).
- Możliwość udzielania rabatu procentowego na pozycję lub paragon oraz narzutu procentowego na pozycję.
- Prowadzenie sprzedaży, przyjmowania i rozliczania opakowań zwrotnych.
- Sprzedaż łączona towarów (np. automatyczna sprzedaż butelki zwrotnej wraz z napojem).
- Raporty kasy umożliwiają pełne rozliczenie ilościowo-wartościowe sprzedaży, podatku VAT oraz osób obsługujących kasę.
- Definiowanie maksymalnej sumy sprzedaży w celu eliminacji błędów kasjera.
- Możliwość przeglądania oraz kasowania pozycji sprzedaży w trakcie wystawiania paragonu.
- Trzy definiowane formy płatności (plus gotówka) oraz cztery płatności walutowe.
- Możliwość przełączenia kasy na sprzedaż towarów w innej walucie ewidencyjnej np. euro.
- Funkcja automatycznego drukowania równowartości w drugiej walucie w relacji PLN / EUR po paragonie.

Do kasy można uzyskać bezpłatnie programy dla użytkownika:

- służący do odczytywania, edytowania i zapisywania danych z i do kasy, m. in. danych o towarach, definiowanych klawiszach itd.,
- służący do definiowania klawiszy na kasie i drukowania wkładek z opisem,
- program do drukowania raportów okresowych.

Programami tymi dysponują autoryzowani serwisanci i dealerzy. Ponadto programy wraz z instrukcjami są dostępne na firmowym serwerze pod adresem: <ftp://ftp.elzab.com.pl/serwis> oraz poprzez stronę internetową pod adresem: <http://www.elzab.com.pl/programy>

## Zawartość opakowania

Kasa ELZAB Mini	Wkładka z opisem klawiatury
Zasilacz sieciowy	Instrukcja obsługi kasy
Rolka zwijacza papieru	Książka kasy rejestrującej
Rolka rozwijacza papieru	Płyta CD-ROM
2 rolki papieru termicznego	Karty zgłoszenia kasy do Urzędu Skarbowego

Przed rozpoczęciem eksploatacji kasy należy zapoznać się z instrukcją obsługi.

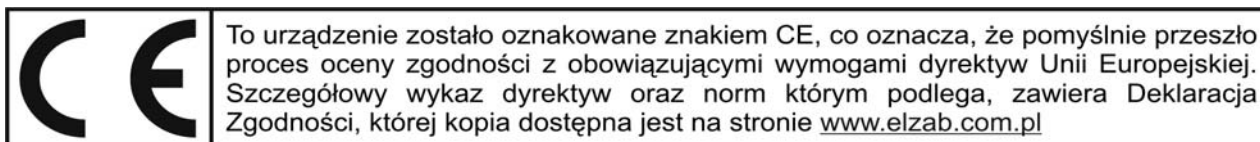

# Rozdział 1 - Budowa kasy

## 1. Rozmieszczenie elementów obsługi

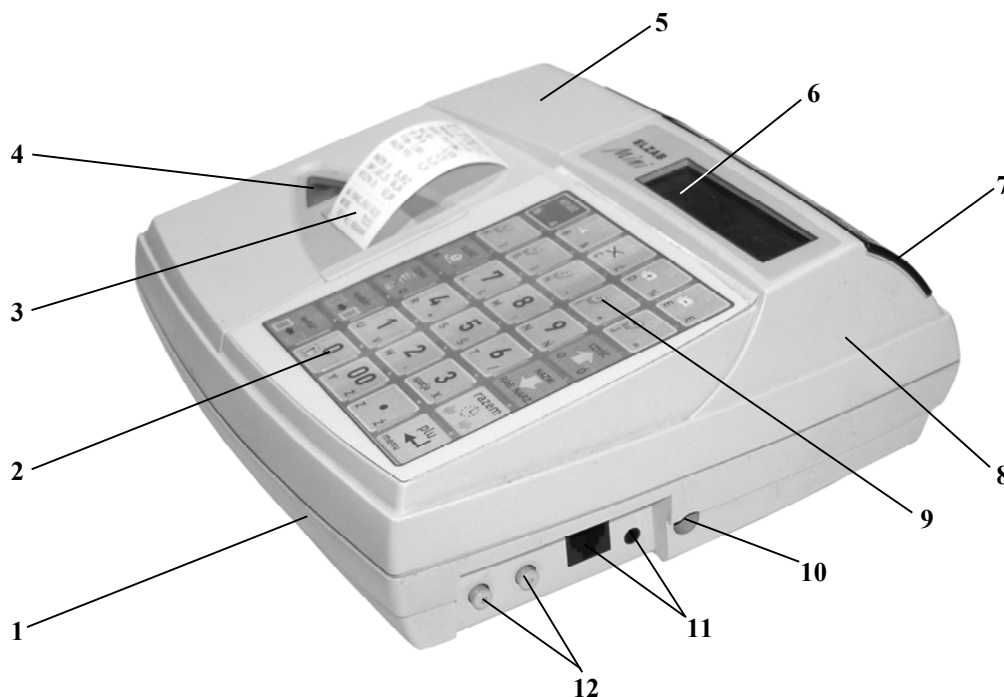

Rys. 1-1. Kasa - widok z przodu

- |                                |  |
|--------------------------------|--|
| 1 - Podstawa                   | 7 - Wyświetlacz klienta                              |
| 2 - Klawisz WYSUW PAPIERU      | 8 - Pokrywa  |
| 3 - Szczelina wyjścia paragonu | 9 - Klawiatura                                       |
| 4 - Okienko kopii paragonu     | 10 - Gniazdo zasilania                               |
| 5 - Osłona drukarki            | 11 - Gniazda interfejsu (opis na rys. 1-3)           |
| 6 - Wyświetlacz kasjera        | 12 - Przyciski włącznika i wyłącznika zasilania kasy |



Rys. 1-2. Otwieranie osłony drukarki

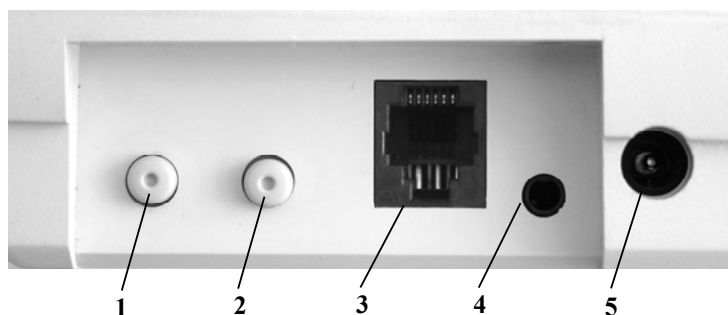

Rys. 1-3. Zespół gniazd przyłączeniowych (wnęka w podstawie)

- |                         |                      |                       |
|-------------------------|----------------------|-----------------------|
| 1 - Włącznik zasilania  | 3 - Gniazdo ŁĄCZE PC | 5 - Gniazdo ZASILANIE |
| 2 - Wyłącznik zasilania | 4 - Gniazdo SZUFLADA |                       |

Gniazdo ŁĄCZE PC służy do podłączenia komputera lub wagi ELZAB PRIMA.

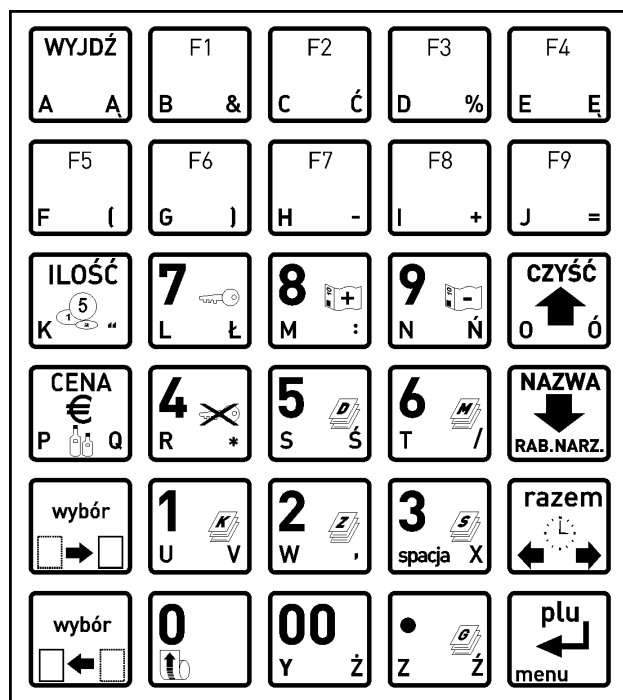

## 2. Budowa klawiatury

Klawiatura kasy posiada 30 klawiszy wielofunkcyjnych. Zbudowana jest z przełączników znajdujących się pod folią. Opis klawiszy znajduje się na wymiennym arkuszu między folią a przełącznikami.



Rys. 1-4. Klawiatura kasy

### 2.1 Użycie klawiatury

Wybór odpowiedniego znaczenia klawisza uzależniony jest od położenia opisu na klawiszu. Możemy wybraną z klawisza funkcję uzyskać przez bezpośrednie, pojedyncze naciśnięcie klawisza, albo z dodatkowo wcześniej naciśniętym jednym lub też dwoma klawiszami  . Zależność pomiędzy miejscem opisu, a sposobem wyboru wyjaśnia rysunek.

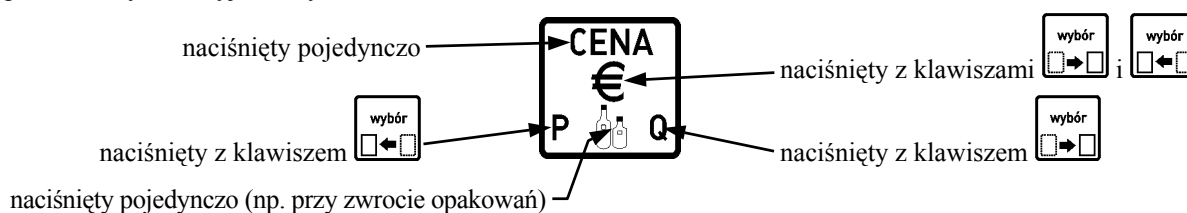

Klawiatura zawiera 30 klawiszy, które realizują następujące funkcje:

Klawisze numeryczne oraz kropka. Służą do wpisywania wszelkich wartości liczbowych (kropka pełni rolę przecinka dziesiętnego). Kropka służy także jako znak przestankowy w trybie tekstowym (np. przy wpisywaniu nazw towarów).

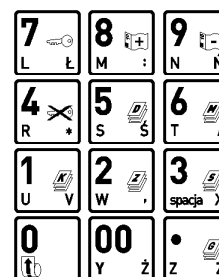

Klawisz wyboru funkcji oznaczonej w lewym dolnym rogu klawisza.



Klawisz wyboru funkcji oznaczonej w prawym dolnym rogu klawisza.



Klawisze naciśnięte razem służą do wyboru funkcji na środku klawisza.

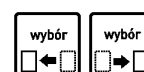

Klawisze strzałek. Służą do poruszania się kursora po poszczególnych polach menu (górze, dół) lub po linii wyświetlacza w czasie edycji (prawy, lewy)

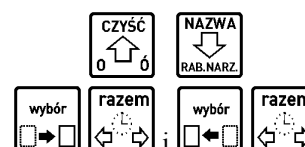

Klawisz służący do zatwierdzania (odpowiednik Enter) wprowadzonego towaru, ilości, ceny, funkcji menu lub tym podobnych.



Klawisz rezygnacji (odpowiednik Esc) służący do wycofania się z wywołanej funkcji menu.



Klawisz kasowania służący do wymazania wprowadzonej wartości.

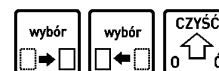

Klawisz służący do podsumowania pozycji na paragonie. Poza paragonem wywołuje wyświetlanie bieżącej daty i czasu.



Klawisz służący do wyboru menu.

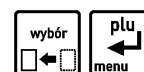

Klawisz służący do udzielenia rabatu.

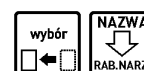

Klawisz służący do udzielenia narzutu.



Klawisz służący do wprowadzenia ceny towaru podczas sprzedaży, lub do wykonania operacji przyjęcia (sprzedaży) opakowania zwrotnego.



Klawisz służący do wyszukiwania towaru według nazwy.

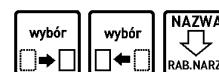

Klawisz służący do wprowadzenia ilości sprzedawanego towaru.





Klawisz służący do wyboru płatności walutowej.

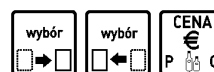

Klawisz służący do wysunięcia papieru.



Klawisze do zdefiniowania przez użytkownika jako klawisze szybkiej sprzedaży, płatności lub dostępu do funkcji.



# Rozdział 2 - Instalacja i podłączenie

---

## 1. Wymagania instalacyjne

Kasa może pracować w pomieszczeniach oraz na zewnątrz, pod warunkiem osłonięcia przed deszczem, śniegiem i nadmiernym nasłonecznieniem. Należy unikać miejsc narażonych na znaczne wahania temperatury, duże zapylenie, wibracje i uderzenia. Nie należy instalować urządzenia w pomieszczeniach ze znaczną agresywnością korozyjną środowiska oraz w pomieszczeniach, gdzie występuje kondensacja pary wodnej.

### 1.1 Warunki klimatyczne otoczenia

Temperatura	5°C - 35°C
Wilgotność	40% - 80% (bez kondensacji)

## 2. Zasilanie kasy

Kasa może być zasilana z:

- ZASILACZA SIECIOWEGO 12V/1A - jeżeli jest używana jako kasa stacjonarna, dostarczonego z kasą,
- PRZEWODU ZASILANIA SAMOCHODOWEGO 12V - jeżeli kasa jest używana w samochodzie (wymaga oddzielnego zakupu – kod: PZ4),

Kasa posiada akumulator wewnętrzny podtrzymujący zasilanie kasy w przypadku zaniku zewnętrznego napięcia zasilania z zasilacza. W pełni naładowany akumulator wewnętrzny pozwala na wydrukowanie 200 paragonów z trzema pozycjami sprzedaży w ciągu 3 godzin. **Nie może być on wykorzystywany do pracy cyklicznej kasy polegającej na pracy na akumulatorze (przez czas dłuższy niż 1 godzina lub wydruk więcej niż 30 paragonów) a następnie ładowaniu akumulatora !**

Pełna regeneracja akumulatora wewnętrznego po jego głębokim rozładowaniu następuje po 6 godz. ładowania.

Gdy akumulator wewnętrzny kasy jest bliski rozładowania, co 15 sekund włączany jest sygnał akustyczny. **Należy wówczas niezwłocznie kasę podłączyć do zasilacza sieciowego lub samochodowego w celu naładowania akumulatora wewnętrznego.**

**Całkowite wyłączenie zasilania kasy następuje po wyjęciu zasilacza sieciowego z gniazda sieciowego albo z gniazda zapalniczki dla zasilacza samochodowego.**

### Tryb oszczędzania energii

Kasa posiada mechanizm oszczędzania energii zgromadzonej w akumulatorze wewnętrznym. Tryb oszczędzania energii jest włączany automatycznie przy braku zasilania zewnętrznego lub może być włączony na stałe za pomocą funkcji pod adresem FUNKCJE KIEROWNIKA/ USTAWIENIA/TRYB OSZCZĘDZANIA. W trybie oszczędzania następuje wygaszenie wyświetlacza klienta oraz wyłączenie podświetlenia wyświetlacza kasjera po 15 sekundach od ostatniej operacji wykonanej na klawiaturze kasy (jeżeli na wyświetlaczu klienta wyświetla się kwota do zapłaty po paragonie, to wyświetlacz zostanie wygaszony po 1 minucie). Jeżeli kasa pozostaje w beczynności, to po upływie czasu od 1 do 15 minut, następuje jej automatyczne wyłączenie. Długość czasu ustawia się w funkcji pod adresem FUNKCJE KIEROWNIKA/ USTAWIENIA/CZAS WYŁĄCZENIA KASY.

### Wymagania dla sieciowego zasilania elektrycznego

Napięcie znamionowe	220V - 230V
Częstotliwość	47 - 63 Hz
Pobór mocy	max 12 W

Do zasilania kasy należy stosować zasilacz dostarczony przez producenta.

## 3. Sposób identyfikacji akcesoriów i materiałów eksploatacyjnych

Do kasy można dołączać szereg dodatkowych urządzeń i akcesoriów służących do rozbudowy i integracji systemu kasowego. Wszystkie te wyroby, jak również materiały eksploatacyjne są dostępne poprzez sieć handlową ELZAB S.A. Do jednoznacznej identyfikacji służy tzw. **numer rysunku**.

W treści niniejszej instrukcji przywołuje się tylko początkowe znaki tego numeru (zwane kodem) wystarczające do identyfikacji typu, np. Kabel szuflady typ ALFA posiada numer rysunku: **SK020000**, w instrukcji podajemy tylko **kod: SK02**. Pozostała część numeru służy do dokładnego oznaczenia odmiany lub koloru i nie jest podawana w instrukcji.

## 4. Podłączenie szuflady kasowej

Do kasy zaleca się zastosowanie SZUFLADY KASOWEJ z rodziny szuflad ELZAB Gamma wraz z Kablem szuflady typ Alfa (kod: SK02). Wielkość szuflady powinna być dobrana do potrzeb klienta. W przypadku gdy kasa ma być postawiona na szufladzie, zaleca się szufladę Gamma typu A12, A22 lub B12. Podstawowe parametry zalecanych szuflad znajdują się w poniższej tabelce.

Typ szuflady <i>Gamma</i>	kod	ilość rzędów na monety	ilość przedziałów na monety	ilość pojemników na banknoty	masa (w kg)	głębokość (w mm)	szerokość (w mm)	wysokość (w mm)
A12	A12	1	4	6	6	355	327	124
A22	A22	2	8	6	7,6	431		
B12	B12	1	4	8	7,3	355	407	

Instalacja szuflady ogranicza się do wetknięcia wtyku palcowego (mini JACK) którym zakończony jest KABEL POŁĄCZENIOWY szuflady, do gniazda SZUFLADA (rys. 1-3) umieszczonego we wnęce z prawej strony kasy. Szuflada otwierana jest elektrycznie w momentach, kiedy operacje na kasie wymagają kontaktu z gotówką (np.



zakończenie paragonu, początek i koniec zmiany kasjera itp.). Istnieje możliwość otwarcia szuflady klawiszem, która może zostać zablokowana programowo pod adresem FUNKCJE KIEROWNIKA/ USTAWIENIA/ BLOKADA OTWARCIA SZUFLADY W razie konieczności otwarcia szuflady pozbawionej zasilania (np. przy braku napięcia), szufladę można otworzyć kluczem. Dodatkowo, jeżeli brak klucza a szuflada nie została zamknięta na klucz, można otworzyć szufladę naciskając dźwignię widoczną w otworze od spodu szuflady.

## 5. Podłączenie wagi

Do współpracy z kasą przeznaczona jest WAGA ELZAB Prima. Do połączenia wagi z kasą służy ZASILACZ PRIMA – MINI (kod: A26). Wyrób produkowany jest przez ELZAB S.A. i wymaga odrębnego zakupu. ZASILACZ PRIMA – MINI umożliwia poprzez adapter z gniazdem dla wagi Prima, podłączenie do kasy przez gniazdo ŁĄCZE PC (rys. 1-3). Kasa po włączeniu zasilania automatycznie wykrywa czy jest połączona z wagą czy komputerem.

O ile waga była używana już z innymi kasami należy w niej ustawić protokół transmisji na podstawowy (zob. Instrukcja Obsługi Wagi elektronicznej ELZAB Prima).



Odczyt z wagi następuje albo przez naciśnięcie na wadze klawisza , albo przez naciśnięcie na klawiaturze kasy klawisza, zdefiniowanego jako funkcja odczytu z wagi. Klawisze definiuje się pod adresem FUNKCJE KIEROWNIKA/ KONFIGURACJA/DEFINIOWANIE KLAWISZY/DEFINIOWANIE KLAWISZA DOSTĘPU DO FUNKCJI.

Dla sprzedawanych za pomocą wagi towarów, liczbę miejsc po przecinku należy ustawić na 3, pod adresem FUNKCJE KIEROWNIKA/ KONFIGURACJA/DEFINIOWANIE TOWARÓW.

## 6. Podłączenie kasy do komputera

Połączenie kasy z komputerem wymaga użycia Interfejsu komputerowego kasy ELZAB Jota (kod: A11), który z jednej strony podłącza się do gniazda ŁĄCZE PC (rys. 1-3), a z drugiej przez kabel RS232 do gniazda COM w komputerze, multiplexerze względnie modemie kasowym. Opis interfejsu i schemat kabla połączeniowego znajduje się w Rozdziale 8, zaś wykonanie instalacji połączenia z komputerem należy powierzyć przeszkolonej osobie. Interfejs komputerowy kasy ELZAB Jota jest produkowany przez ELZAB S.A. i wymaga odrębnego zakupu.

**UWAGA:** *Wszelkie zabiegi związane z podłączaniem dodatkowych urządzeń do złącz kasy należy przeprowadzać przy wyłączonym napięciu sieciowym kasy i urządzenia dołączanego (jeżeli posiada odrębne zasilanie).*

## 7. Mechanizm drukujący - wymiana papieru

W kasie zastosowano drukarkę termiczną, drukującą jednocześnie oryginał i kopię. Brak papieru w mechanizmie jest sygnalizowany na wyświetlaczu kasjera komunikatem BRAK PAPIERU LUB PODNIES. GŁOWICA. Ten sam napis pojawi się, jeśli nie została opuszczona dźwignia dociskająca głowicę do papieru (np. po wymianie papieru). Do wymiany papieru należy przystąpić w momencie pojawienia się barwnych plam na papierze (znacznika końca papieru) lub pojawieniu się komunikatu o braku papieru. Wymienić należy obydwie rolki papieru jednocześnie.

Szczegóły budowy zespołu drukującego, prawidłowy przebieg taśmy papierowej przez mechanizm drukujący w kasie oraz sposób zakładania papieru, pokazane są na rysunkach od 2-1 do 2-12.

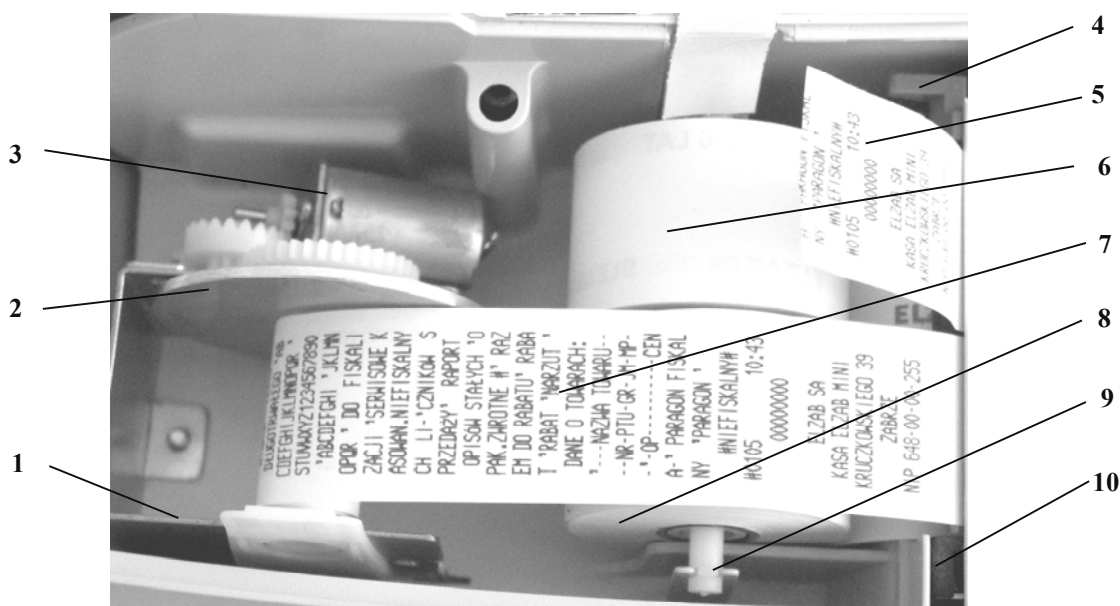

Rys. 2-1. Budowa zespołu drukującego kasy ELZAB Mini

- |   |   |
|---|---|
| 1 - Zespół zwijacza kopii               | 6 - Rolka papieru dla oryginałów                |
| 2 - Rolka zwijacza kopii                | 7 - Wydrukowana kopia założona do zwijacza      |
| 3 - Silnik zwijacza kopii               | 8 - Rolka papieru dla kopii                     |
| 4 - Dźwignia docisku głowicy termicznej | 9 - Rozwijacz rolki papieru - kopii i oryginału |
| 5 - Wydrukowany paragon                 | 10 - Mechanizm drukujący                        |

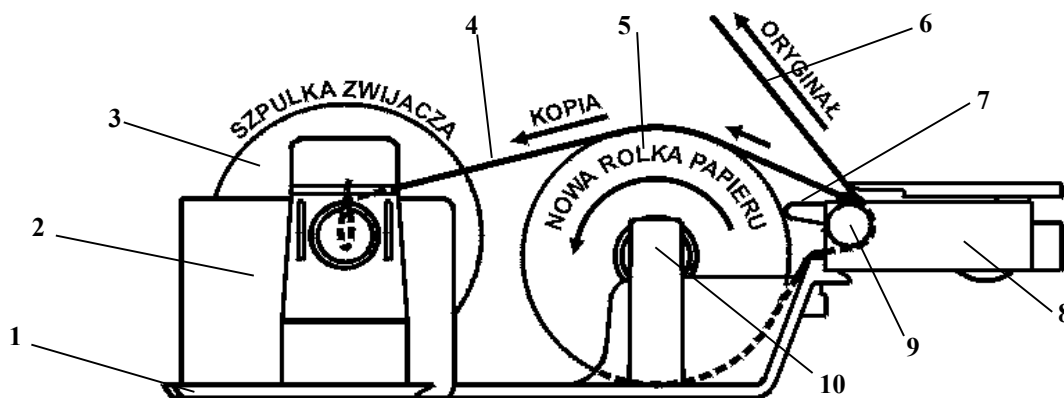

Rys. 2-2. Schemat przebiegu taśmy papierowej w drukarce kasy ELZAB Mini

- |   |  |
|---|--|
| 1 - Fragment obudowy kasy                           | 6 - Wydrukowany oryginał papieru (paragon)       |
| 2 - Zespół zwijacza kopii                           | 7 - Dźwignia docisku głowicy termicznej          |
| 3 - Rolka (szpulka) zwijacza kopii                  | 8 - Mechanizm drukujący termiczny                |
| 4 - Zwijana kopia papieru                           | 9 - Wałek transportu papieru                     |
| 5 - 2 rolki papieru termicznego (kopii i oryginału) | 10 - Rozwijacz rolek papieru (kopii i oryginału) |

Przy wymianie papieru kasa powinna pozostać włączona. Poniżej pokazano w kolejnych krokach sposób wymiany papieru w drukarce kasy Mini.

Krok 1

Rys. 2-3. Otwieranie osłony drukarki

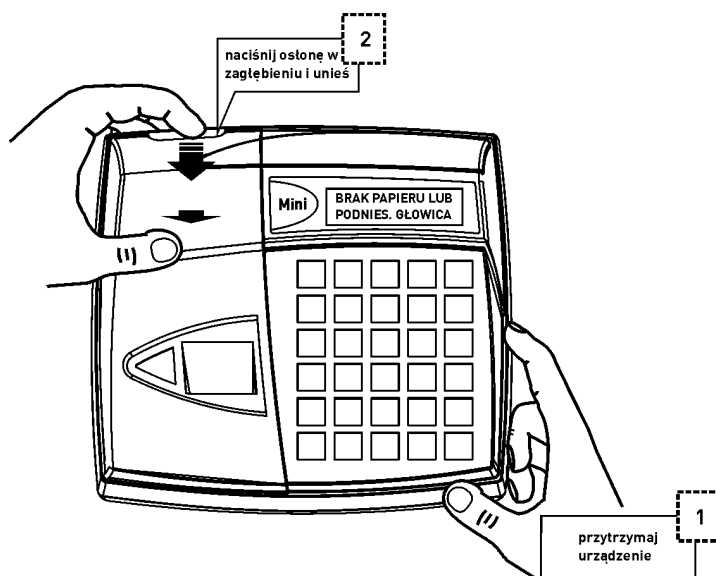

Krok 2

Rys. 2-4. Usunięcie zużytych rolek papieru

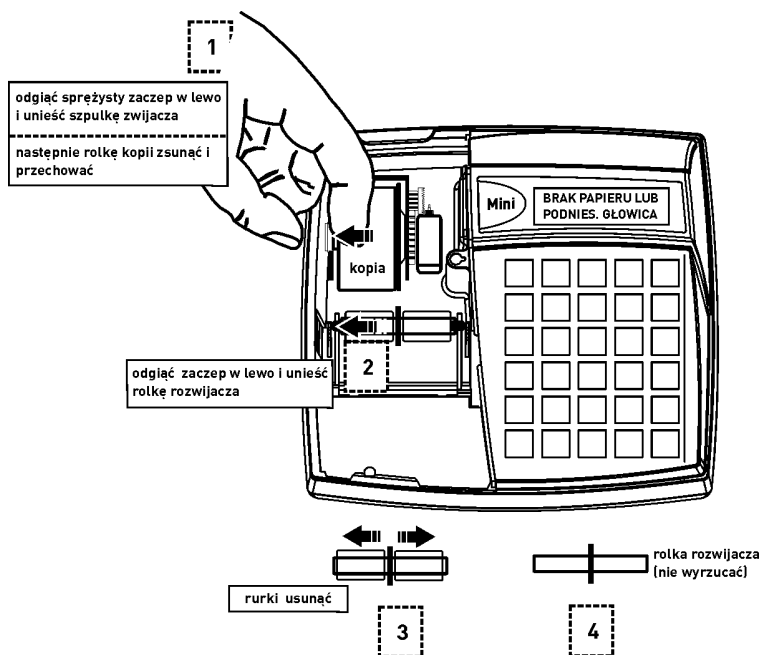

Krok 3

Rys. 2-5. Przygotowanie nowych rolek papieru

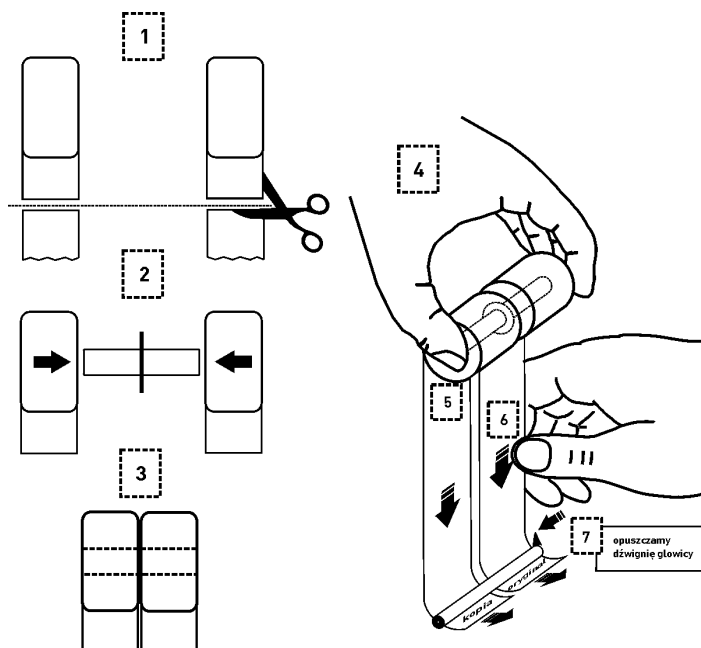

Krok 4

Rys. 2-6. Zakładanie nowych rolek papieru

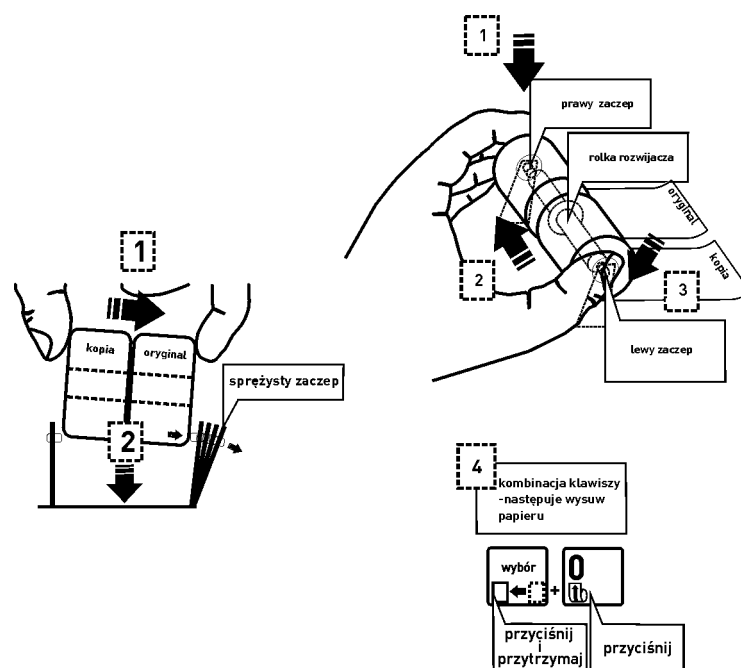

Krok 5

Rys. 2-7. Zakładanie szpulki na kopie paragonów

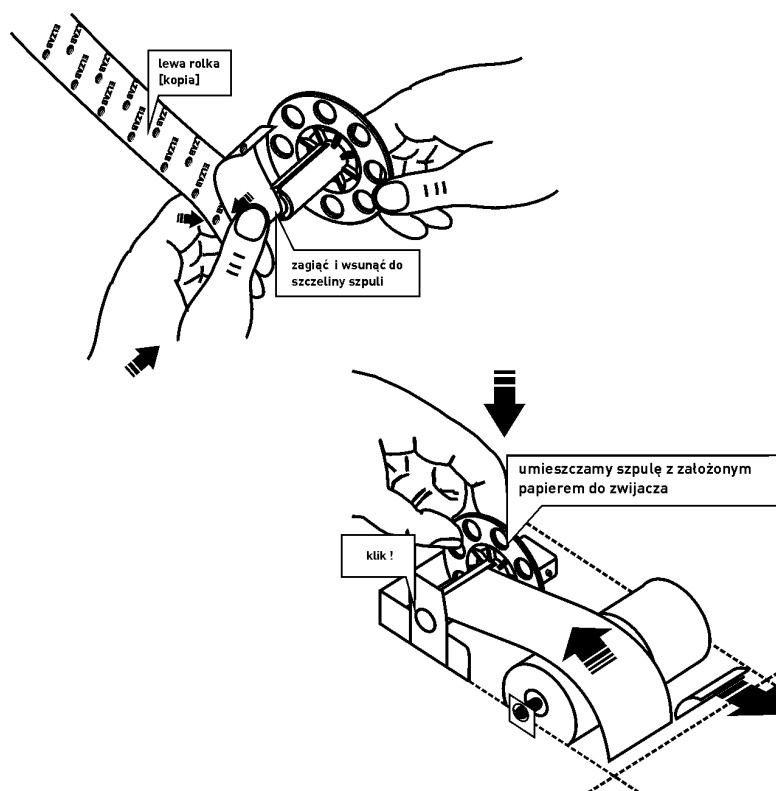

Zamknąć osłonę drukarki. Kasa gotowa jest do pracy.

## 8. Konserwacja i okresowe przeglądy kasy

Kasa wymaga okresowego przeglądu i konserwacji. Wszelkie zabiegi konserwacyjne należy przeprowadzać przy kasie wyłączonej. W przypadku zainstalowania kasy w środowisku o zwiększonym zapyleniu zalecane zabiegi konserwacyjne należy wykonywać częściej.

Systematycznego czyszczenia wymagają wszystkie zewnętrzne elementy obudowy wykonane z tworzywa sztucznego. Zabieg ten należy wykonać przy użyciu miękkiej ścierki zwilżonej lekko wodą z dodatkiem delikatnych środków czyszczących. Najlepiej stosować specjalny środek do mycia sprzętu komputerowego zgodnie z jego instrukcją użycia. Systematycznie należy dokonywać przeglądu mechanizmu drukującego i czyszczenia go z drobnych pozostałości papieru. Przy każdej wymianie rolki papieru należy skontrolować czy na wałku drukarki nie pozostały resztki papieru lub inne zanieczyszczenia, które mogłyby spowodować jej zacinanie się.

## Konserwacja mechanizmu drukującego

Obowiązkiem użytkownika jest sukcesywne, po wydrukowaniu ok. 30 rolek papieru, przeprowadzania konserwacji bieżącej, polegająca na usunięciu pyłu przy pomocy pędzelka i wydmuchaniu go w razie potrzeby sprężonym powietrzem, np. gumową gruszką, z mechanizmu drukarki.

Bieżące zabiegi konserwacyjne należy powierzyć osobie posiadającej umiejętności techniczne lub odpowiednie kwalifikacje lub zlecić serwisowi technicznemu.

Obowiązkiem serwisu autoryzowanego jest, podczas każdej wizyty u klienta dokładne przemycie głowicy termicznej i rolki gumowej transportu papieru w mechanizmie drukującym i oczyszczenie całego toru prowadzenia papieru. Do mycia należy stosować czysty spirytus etylowy lub spirytus techniczny (izopropanol).

## Autotest drukarki

Do sprawdzenia drukarki służy funkcja autotestu. Po naciśnięciu i przytrzymaniu przycisku wysuwu papieru w momencie włączenia kasy, kasa drukuje zestaw znaków.

**UWAGA:** *Zaniechanie bieżących i okresowych czynności konserwacyjnych może doprowadzić do uszkodzenia kasy z winy użytkownika i spowodować utratę praw gwarancyjnych.*

## 9. Materiały eksploatacyjne

Papier do drukarek termicznych

zalecany papier	marki ELZAB – kod: 2000122
postać	rolka
szerokość	28 <sup>+0</sup> <sub>-0.8</sub> mm
średnica zewnętrzna	D [mm] ≤ 51

**UWAGA:** *Stosowanie papieru niskiej jakości lub zawilgoconego może powodować blokowanie się drukarki. Nie należy stosować papieru, w którym koniec rolki przyklejony jest do szpulki. Nie należy stosować papieru bez certyfikatu gwarantującego odpowiednio długi okres czytelności nadruków.*

*Stosowanie papieru termicznego nie dostarczonego przez autoryzowanych dealerów ELZAB i firmowanych przez ELZAB powoduje utratę gwarancji na mechanizm termiczny. Stosowanie papieru termicznego bez stosownego certyfikatu lub przechowywanie papieru w warunkach i w sposób niezgodny z instrukcją producenta może spowodować utratę informacji na zadrukowanych rolkach papieru, a w konsekwencji odpowiedzialność użytkownika przed urzędem skarbowym.*

*Papier ze znakami ELZAB posiada 6-cio letni certyfikat na przechowywanie przy zapewnieniu warunków zastrzeżonych przez producenta papieru.*

### 9.1 Zasady przechowywania papieru do drukarek termicznych

W związku z obowiązkiem przechowywania (ciążącym na użytkownika urządzeń fiskalnych) kopii paragonów i raportów przez okres 5-ciu lat, należy zwrócić szczególną uwagę na warunki w jakich kopie z papieru termicznego będą przechowywane. Dostawca papieru termicznego określił warunki przechowywania, które poniżej przytaczamy:

#### 1. Unikanie wysokiej temperatury oraz wilgotnego środowiska

- 1.1 Dla długoterminowego okresu składowania, należy przechowywać papier termiczny w ciemności, w temperaturze nie przekraczającej 25<sup>0</sup>C oraz względnej wilgotności nie przekraczającej 65%.
- 1.2 Kolor na papierze termicznym powstaje w temperaturze od 60 do 100<sup>0</sup>C i osiąga właściwe zacinienie w temperaturze od 70 do 120<sup>0</sup>C. Papier jednak wykazuje podobne właściwości w wysokiej temperaturze lub w warunkach wysokiej wilgotności.

Jeśli papier jest używany stale w temperaturze 40<sup>0</sup>C lub wyższej przez okres dłuższy niż 24 godziny, należy wówczas zwrócić uwagę na wilgotność powietrza.

#### 2. Unikanie wystawiania na bezpośrednie działanie promieni słonecznych

- 2.1 Papier zżółknie jeśli wystawi się go na bezpośrednie działanie promieni słonecznych w przedłużających się okresach czasu. Wydruk na papierze będzie również wykazywał tendencje do blaknięcia w bezpośrednim kontakcie z promieniami słonecznymi.
- 2.2 Wydruk na papierze ma tendencje do blaknięcia kiedy papier będzie wystawiony na działanie konwencjonalnego światła fluorescencyjnego w przedłużającym się okresie czasu.

### 3. Nie należy używać klejów rozpuszczalnikowych

- 3.1 Kleje, które zawierają lotne rozpuszczalniki organiczne takie jak alkohole, estry, ketony itp., powodują powstawanie koloru.
- 3.2 Kleje oparte na skrobi, PVA lub CMC są nieszkodliwe i dlatego nie wywierają ujemnego wpływu.

### 4. Unikanie kontaktu z plastyfikatorami

- 4.1 Folie PVC zawierają plastyfikatory takie jak esteroftalany i przedłużający się kontakt z nimi redukuje zdolność tworzenia wydruku na papierze i powoduje, że wydruk już istniejący blaknie.
- 4.2 Samoprzylepne taśmy celofanowe mogą zawierać plastyfikatory, które powodują, że wydruk blaknie.
- 4.3 Papier typu woskowego może również zawierać plastyfikator, który powoduje blaknięcie wydruku. Z tego powodu zaleca się nie przechowywać tych dwóch gatunków papieru razem.

## 10. Przechowywanie i transport kasy

Warunki przechowania w stanie opakowania:

temperatura	5°C - 35°C
wilgotność względna	< 85%
stopień agresywności korozyjnej środowiska osiąga najwyższą wartość B wg. PN-71/Ha-04651.	

Maksymalny czas przechowania urządzenia w wyżej wymienionych warunkach nie może przekraczać 9-ciu miesięcy.

**W przypadku dłuższego nie używania kasy, należy raz na 6 miesięcy doładować akumulator przez podłączenie kasy do zasilacza na minimum 8 godzin.**

Transport może odbywać się dowolnymi środkami przewozowymi (samochody, wagony kolejowe) w warunkach eliminujących bezpośrednie oddziaływanie czynników atmosferycznych. Maksymalny czas trwania transportu nie może przekraczać 3 tygodni. Warunki transportu morskiego wymagają specjalnych uzgodnień.

## 11. Plombowanie kasy

Podstawa kasy posiada przymocowany trwale stalowy trzpień (wspornik plomby), który po złożeniu obudowy (podstawy z pokrywą) służy do zaplombowania kasy. Do trzpienia, poprzez otwór w pokrywie, wkręca się wkręt z gniazdem plomby, w którym umieszcza się plombę ołowianą. Na plombie wytłacza się specjalnym przyrządem serwisowym identyfikator producenta lub serwisanta. Plomba ta jest plombą serwisową oraz gwarancyjną. Można ją sprawdzić po zdjęciu osłony drukarki (rys. poniżej).

Plomba ołowiana  
z wytłoczonym  
identyfikatorem



Rys. 2-8. Umieszczenie plomby serwisowej w kase

Każdy fakt rozplombowania i plombowania kasy powinien być odnotowany w książce serwisowej kasy.

Prawo ingerencji do wnętrza kasy ma wyłącznie uprawniony serwisant autoryzowany, który jest zarejestrowany w Urzędzie Skarbowym.



# Rozdział 3 - Zasady obsługi funkcji kasy

## 1. Dostęp do funkcji

Konstrukcja menu jest tzw. „drzewiasta” co oznacza że, menu główne dzieli się na podmenu, a te z kolei dzielą się na funkcje. Schemat struktury menu został podzielony na 3 główne podmenu:

- 01 - FUNKCJE KASJERA
- 02 - FUNKCJE KIEROWNIKA
- 03 - FUNKCJE SERWISOWE

Dostęp do poszczególnych funkcji uzależniony jest od przyznanych kasjerowi uprawnień pod adresem FUNKCJE KIEROWNIKA/ KASJERZY/ EDYCJA KASJERÓW.



## 2. Wybór funkcji w kasie





Dostęp do funkcji kasy (z wyłączeniem sprzedaży oraz funkcji klawiszy skrótu) uzyskujemy przez

naciśnięcie klawiszy  . Na wyświetlaczu pojawi się:

01 FUNKCJE  
KASJERA

Wyboru funkcji możemy dokonać na trzy sposoby:

1. Wybór za pomocą klawiszy   oraz klawisza , którym akceptujemy wybrane menu lub funkcję.
2. Wybór funkcji za pomocą adresu liczbowego poszczególnych menu lub funkcji za pomocą klawiszy cyfrowych

klawiatury kasy (np.    ). Liczbowe adresy poszczególnych funkcji i menu składają się z dwucyfrowych liczb i tak są podane na schematach struktury menu, w spisie treści oraz w tytule każdej opisywanej funkcji.

3. Wybór adresu funkcji za pomocą klawiszy literowych klawiatury kasy. Kasa została dostosowana do wybierania literowego w następujący sposób: dwucyfrowym numerom adresu zostały przypisane litery alfabetu w kolejności takiej jak w poniższej tabelce. Zastępując poszczególne adresy odpowiednimi literami możemy wybierać poszczególne funkcje szybciej, a metoda pozwala na łatwe zapamiętanie adresu funkcji.

01 - A	05 - E	09 - I	13 - M	17 - Q	21 - U	25 - Y
02 - B	06 - F	10 - J	14 - N	18 - R	22 - V	26 - Z
03 - C	07 - G	11 - K	15 - O	19 - S	23 - W	
04 - D	08 - H	12 - L	16 - P	20 - T	24 - X	

Przykład: Jeżeli chcemy wybrać adres **01 04** to zamiast cyfr wpisujemy adres przy pomocy liter **A D**, adres **02 02 06** – wpisujemy jako **B B F**, adres **02 05 15** - wpisujemy jako **B E O**.

Możliwe jest mieszanie sposobów wyboru funkcji.

Do wycofania się z wybranej funkcji służy klawisz .





Potwierdzeniem wykonania funkcji jest potrójny sygnał dźwiękowy.





### 3. Wybór wartości podpowiadanych

Poszczególne funkcje menu są tak napisane, że osoba wpisująca ma z reguły na ekranie wyświetlacza podpowiedź następnej czynności, a w przypadku danych wyświetlane są aktualne wartości.

W przypadku odpowiedzi na pytanie jak w przykładzie:

CZY KASJERZY SĄ UŻYWANI? <T/N> <u>T</u>
--

Możliwa jest odpowiedź na jeden z trzech sposobów: klawiszem  lub  lub   na Tak,

a klawiszem  lub  lub   na Nie.

W przypadku, kiedy wyświetlana wartość lub podpowiedź jest dla nas właściwa (patrz litera oznaczona kursorem),

akceptujemy ją naciśnięciem klawisza .



# Rozdział 4 - Menu główne FUNKCJE KASJERA

## 1. Opis ogólny

Dostęp do menu głównego FUNKCJE KASJERA opisany jest w rozdziale **Zasady obsługi funkcji kasy**.

Na wyświetlaczu pojawi się napis:

01 FUNKCJE  
KASJERA

Menu kasjera zawiera następujące funkcje:



## 2. Funkcja WŁĄCZENIE KASJERA - adres 01 01 lub A A

Po wybraniu wyświetla się napis:

PODAJ HASŁO:

----

Wpisujemy np.:    wyświetla się:

PODAJ HASŁO:

\*\*\*  
\_

Naciśnięcie klawisza , powoduje wyświetlenie:

KASJER NR 5:  
J. KOWALSKA

W przypadku gdy rozpoczynana jest zmiana pojawi się napis:

STAN GOTÓWKI  
KWOTA: 0,00

Szuflada otworzy się.

Kasjer powinien policzyć pieniądze w szufladzie i ich sumę wpisać np.:

Kasa przejdzie do trybu sprzedaży, możliwe jest prowadzenie sprzedaży.

TRYB SPRZEDAŻY  
KASJER NR: 5







## 3. Funkcja WYŁĄCZENIE KASJERA - adres 01 02 lub A B

Funkcja powoduje wyłączenie kasjera bez zamknięcia zmiany. W celu prowadzenia sprzedaży konieczne jest ponowne włączenie kasjera.

## 4. Funkcja KONIEC ZMIANY KASJERA - adres 01 03 lub A C

ZLICZ.: GOTÓWKA
KWOTA: 0,00

Po wybraniu funkcji na wyświetlaczu pojawia się napis:

Po wprowadzeniu kwoty np.       , kwota wyświetla się i drukuje raport zamknięcia zmiany.

W przypadku gdy występują inne rodzaje płatności, analogicznie wprowadza się zliczone nominały dla tych płatności.

<p>data wykonania raportu i numer kolejny wydruku</p> <p>nr raportu zamknięcia zmiany</p> <p>sumaryczne dane ze sprzedaży</p> <p>dane dotyczące rabatów, narzutów i korekt paragonów</p> <p>stan początkowy gotówki (występuje jeśli różny od zera)</p> <p>kwota wyliczona przez kasę</p> <p>kwota zliczonych pieniędzy w szufladzie</p>	<pre> ELZAB SA KRUCZKOWSKIEGO 39 41-813 ZABRZE TEL:+48(32)2722021 NIP 648-000-02-55 02r11.27 WYDR.0014 NIEFISKALNY ZAMKNIĘCIE ZMIANY NR 0002 OD 02r11.27 09:29 DO 02r11.27 12:22 KASJER: SZEFE ILOSC PARAG. 4 SPRZ. OGOLEM 1320,00 SKUP. OPAK. 0,00 SPRZ. OPAK. 0,00 IL. ANUL. POZ. 0 KW. ANUL. POZ. 0,00 RAB. NA POZ. 0,00 RAB. NA PAR. 0,00 NARZ. NA POZ. 0,00 IL. ANUL. PAR. 0 KW. AN. PAR. 0,00 DOD. OTW. SZUFL. 0 ----- GOTOWKA STAN POCZ. 2,40 WPLYWY ZE SPRZ. 1320,00 WPL. DO KASY 60,00 WYPL. Z KASY 10,00 W SZUFL. 1372,40 ZLICZONO 1372,40 ROZNICA 0,00 </pre>	<pre> ----- BON WPLYWY ZE SPRZ. 0,00 W SZUFL. 0,00 ZLICZONO 0,00 ROZNICA 0,00 ----- CZEK WPLYWY ZE SPRZ. 0,00 W SZUFL. 0,00 ZLICZONO 0,00 ROZNICA 0,00 ----- KARTA WPLYWY ZE SPRZ. 0,00 W SZUFL. 0,00 ZLICZONO 0,00 ROZNICA 0,00 ----- EUR WPLYWY ZE SPRZ. 0,00 ROWNOWARTOSC PLN 0,00 WYMIANA NA PLN 0,00 W SZUFL. 0,00 ZLICZONO 0,00 ROZNICA 0,00 ----- NIEFISKALNY #0105 12:22 00000000 </pre>	<p>nr kasy, nr kasjera, czas wykonania raportu</p>
--	--	--	--

ILOŚĆ PARAG.	to ilość paragonów fiskalnych sprzedaży z wyłączeniem paragonów anulowanych.
SPRZ. OGÓLEM	to wartość sprzedaży z uwzględnieniem sprzedaży i skupu opakowań.
SKUP OPAK.	to wartość przyjętych opakowań zwrotnych.
SPRZ. OPAK.	to wartość sprzedanych opakowań zwrotnych.
IL. ANUL. POZ.	to ilość pozycji anulowanych za pomocą funkcji anulowania pozycji.
KW. ANUL. POZ.	to wartość anulowanych pozycji z pomocą funkcji anulowania pozycji.
RAB. NA POZ.	to wartość rabatu udzielonego na pozycje sprzedaży.
RAB. NA PAR.	to wartość rabatu udzielonego na całe paragony.
NARZ. NA POZ.	to wartość narzutów na pozycje sprzedaży.
IL. ANUL. PAR.	to ilość anulowanych w całości paragonów.
KW. AN. PAR.	to wartość anulowanych paragonów.

DOD. OTW. SZUFL.	to ilość otwarć szuflady poza paragonem.
RÓWNOWARTOŚĆ	to kwota odpowiadająca sprzedaży opłaconej waluty.
WYMIANA NA PLN	to kwota odpowiadająca reszcie z waluty, wypłaconej w złotych.

Istnieje następująca zależność pomiędzy pozycjami SPRZ. OGÓLEM, SKUP. OPAK. i SPRZ. OPAK. na raporcie kasjera a pozycją ŁĄCZNA NALEŻNOŚĆ na raporcie fiskalnym dobowym:

$$\text{SPRZ. OGÓLEM} = \text{ŁĄCZNA NALEŻNOŚĆ} + \text{SPRZ. OPAK.} - \text{SKUP. OPAK.}$$

pod warunkiem że raporty obejmują ten sam okres sprzedaży (dotyczy to także sumy odpowiednich pozycji dla więcej niż jednego raportu kasjera).

Dostęp do funkcji uzależniony jest od uprawnienia kasjera do wykonania zamknięcia zmiany. Jeśli dany kasjer nie posiada uprawnienia do wykonania zamknięcia zmiany,

to po wybraniu tej funkcji na wyświetlaczu pojawi się napis:

BRAK UPRAWNIENÍ NAC. DOWOLNY KŁAW
--------------------------------------

Po naciśnięciu dowolnego klawisza np.  pojawi się:

PODAJ HASŁO : _ _ _ _
--------------------------

Możliwe jest wykonanie zamknięcia zmiany przez inną osobę posiadającą uprawnienie administratora. Osoba posiadająca takie uprawnienie powinna wpisać swoje hasło, co pozwoli wykonać zamknięcie zmiany.





Zrealizowanie funkcji zamknięcia zmiany powoduje wyłączenie kasjera.

## 5. Funkcja WPŁATA DO KASY - adres 01 04 lub A D

Funkcja umożliwia dokonanie wpłaty do kasy gotówką oraz płatnościami definiowanymi od 1 do 3.

Jeżeli gotówka jest jedyną zdefiniowaną formą płatności, wybranie funkcji powoduje wyświetlenie:

KWOTA WPŁATY: KWOTA: 0,00
------------------------------

po wpisaniu np.     drukuje się pokwitowanie wpłaty.

ELZAB SA KRUCZKOWSKIEGO 39 41-813 ZABRZE TEL:+48(32)2722021 NIP 648-000-02-55 03r05.27 WYDR.0015 NIEFISKALNY WPŁATA PLAT:GOTOWKA KWOTA: 100,00 KWOTE OTRZYMAL: SZEf  ----- <PODPIS> NIEFISKALNY #0105 12:44 00000000
---

W przypadku gdy zdefiniowane są inne formy płatności, to po wybraniu funkcji wyświetli się:

NACIŚNIJ KŁAWISZ FORMY PŁATNOŚCI:
--------------------------------------

Należy nacisnąć klawisz zdefiniowany jako płatność, w której chcemy dokonać wpłaty i dalej postępować jak powyżej. Dostęp do funkcji uzależniony jest od nadanego kasjerowi uprawnienia do wykonywania wpłat i wypłat. Jeśli dany kasjer nie posiada uprawnienia do wpłat i wypłat, to wykonanie tej funkcji możliwe jest przez osobę posiadającą uprawnienia administratora. Sposób postępowania jest identyczny jak w funkcji zamknięcia zmiany kasjera.

## 6. Funkcja WYPŁATA Z KASY - adres 01 05 lub A E

Funkcja umożliwia dokonanie wpłaty do kasy gotówką oraz płatnościami definiowalnymi od 1 do 3. Tryb postępowania jest identyczny jak w funkcji WPLATA DO KASY.

ELZAB SA	
KRUCZKOWSKIEGO 39	
41-813 ZABRZE	
TEL:+48(32)2722021	
NIP 648-000-02-55	
03r05.27 WYDR.0016	
NIEFISKALNY	
WYPŁATA	
PLAT:GOTOWKA	
KWOTA: 100,00	
WYPLACAJACY:	
SZEF	
-----	
<PODPIS>	
NIEFISKALNY	
#0105	12:45
00000000	

**Uwaga:** Po wybraniu funkcji otwierana jest szuflada. Jeżeli kasjer wyjdzie z funkcji naciskając klawisz WYJDŹ otwarcie szuflady zostanie doliczone do DODATKOWYCH OTWARĆ SZUFLADY na raporcie „ZAMKNIĘCIE ZMIANY” (patrz punkt 4) nawet jeżeli została zablokowana możliwość dodatkowego otwierania szuflady (pod adresem FUNKCJE KIEROWNIKA/USTAWIENIA/ BL.OTWARCIA SZUFLADY).

## 7. Funkcja ZESTAW RAPORTÓW - adres 01 06 lub A F

Funkcja powoduje wydrukowanie kolejno wybranych raportów pod adresem FUNKCJE KIEROWNIKA/USTAWIENIA/SKŁAD ZESTAWU RAPORTÓW.

Możliwe jest wydrukowanie następujących raportów:

KONIEC ZMIANY KASJERA,

ZWROTÓW OPAKOWAŃ,

SPRZEDAŻY WEDŁUG GRUP,

GODZINOWEGO AKTUALNEGO,

SZCZEGÓŁOWEGO SPRZEDAŻY,

DOBOWEGO FISKALNEGO.

Dostęp do funkcji uzależniony jest od przyznanego uprawnienia do wykonania zestawu raportów.

# Rozdział 5 - Menu główne FUNKCJE KIEROWNIKA

## 1. Opis ogólny

Dostęp do menu głównego FUNKCJE KIEROWNIKA opisany jest w rozdziale **Zasady obsługi funkcji kasy**.

Na wyświetlaczu powinien pojawić się napis:

02 FUNKCJE  
KIEROWNIKA

Dostęp do tego menu mają kasjerzy z przyznanymi uprawnieniami administratora.

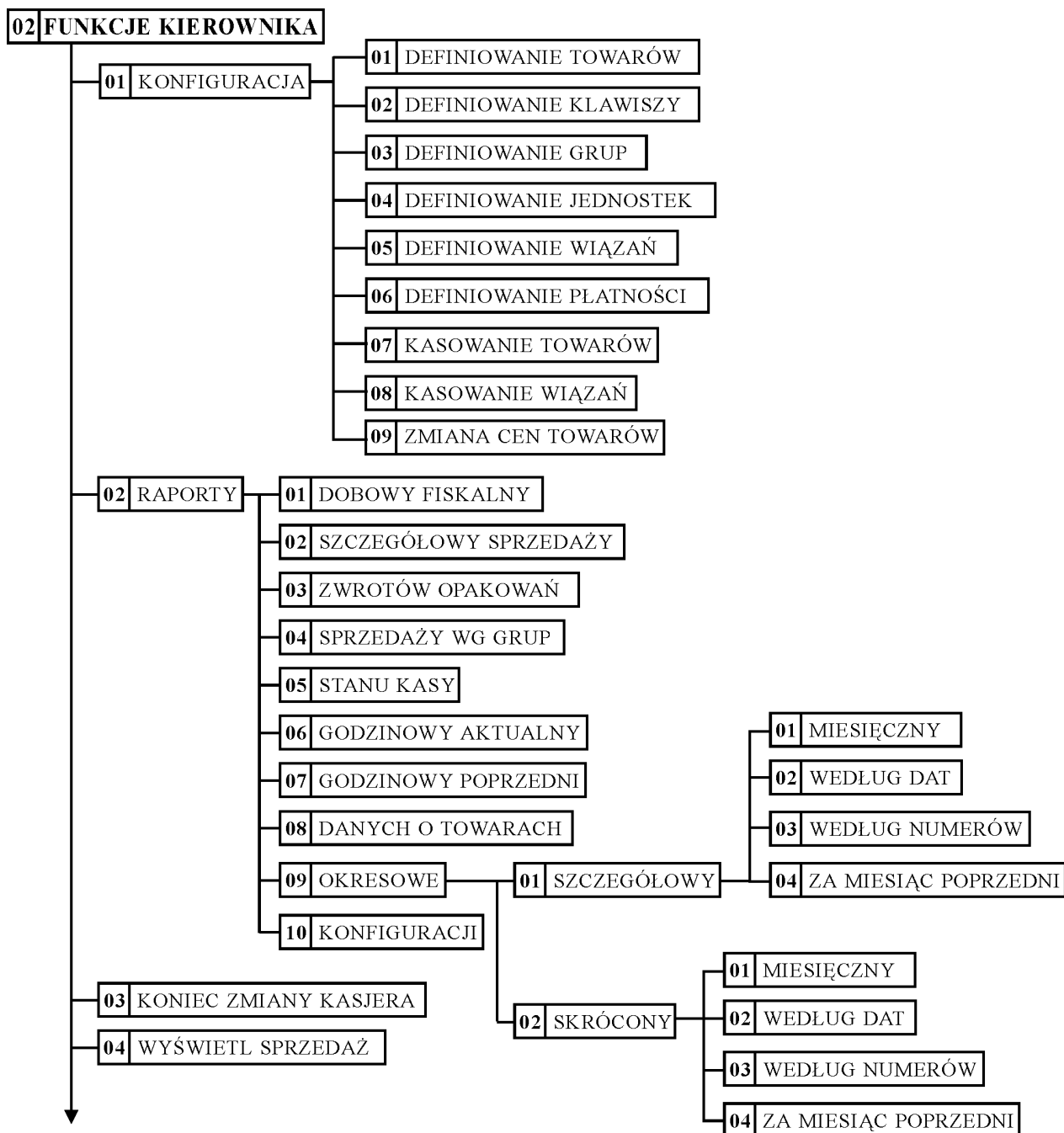



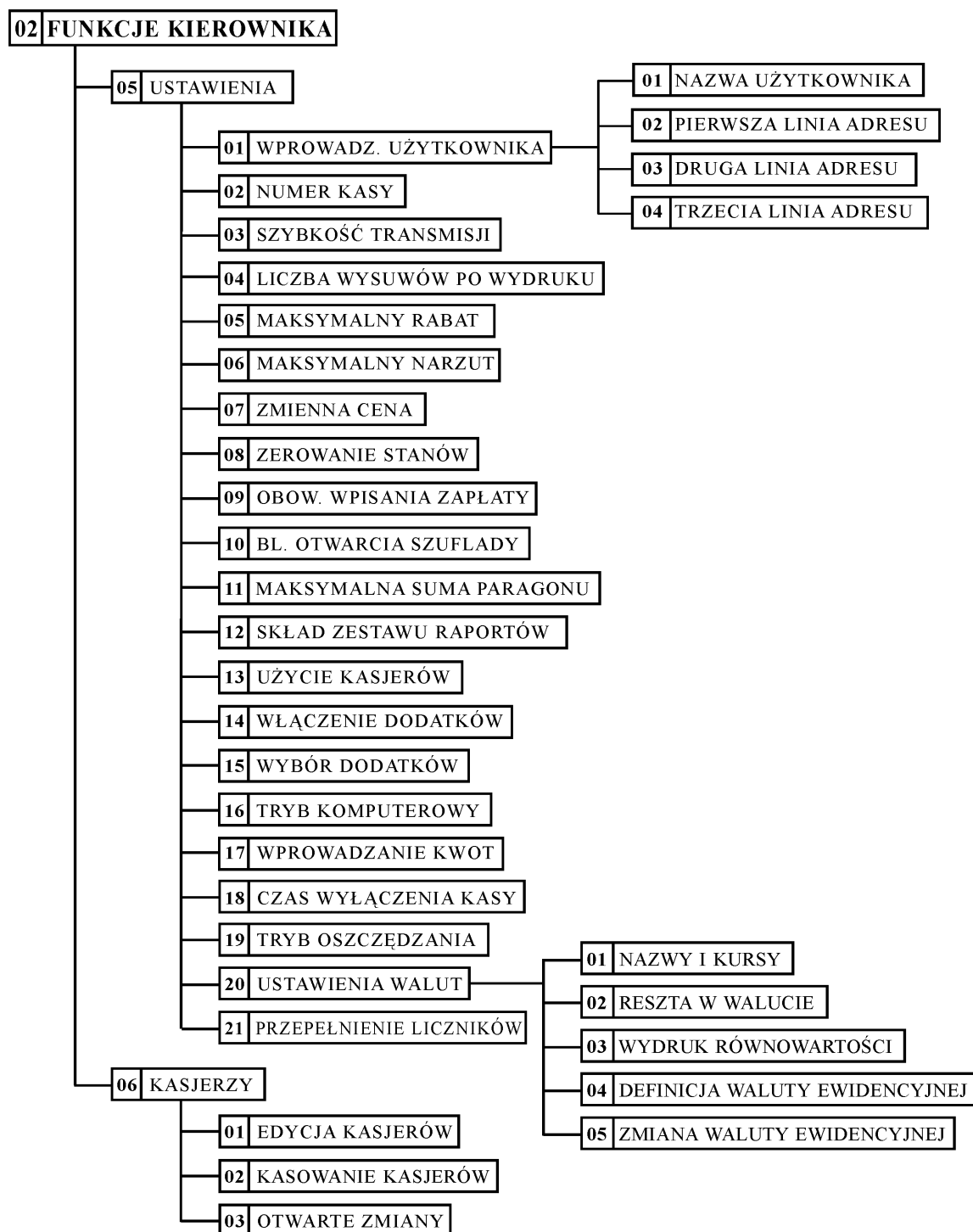



## 2. Menu KONFIGURACJA - adres 02 01 lub B A

### 2.1 Funkcja DEFINIOWANIE TOWARÓW - adres 02 01 01 lub B A A

Funkcja służy do wprowadzania i korygowania (zmiany) danych o towarach w pamięci kasy. Towar można zdefiniować na dowolnym pustym miejscu. Puste miejsce to pozycja na której nie został jeszcze zdefiniowany żaden towar lub wcześniej zdefiniowany towar został usunięty z potwierdzeniem na wydruku.

W celu znalezienia pierwszego pustego miejsca w pamięci kasy można nacisnąć klawisz  .

Tok postępowania podczas definiowania towarów jest następujący:

Po wybraniu funkcji pojawia się napis:

0001 NAZWA TOW.

Wprowadzamy nowy towar o numerze 21 naciskając

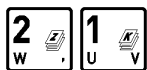

Na wyświetlaczu pojawi się:

0021 NAZWA TOW.

naciśnięcie  pokazuje napis:

0021 NAZWA TOW.

Należy wpisać nazwę towaru o maksymalnej długości 16 znaków, wliczając w to przerwy między wyrazami.

**Uwaga:** W nazwie można używać dostępnych na klawiaturze kasy: liter, cyfr oraz przecinka, kropki i ukośnika (/).  
Pomiędzy kolejnymi znakami nazwy można wprowadzić co najwyżej jedną spację. Należy używać nazw jednoznacznych i dających jak najwięcej informacji o towarze. Na pozycji pierwszej litery nazwy towaru musi być znak różny od spacji.

Do pamięci kasy niemożliwe jest wpisanie dwóch towarów o dokładnie tej samej nazwie.

Nazwę przed zatwierdzeniem należy sprawdzić ponieważ nie możliwa jest zmiana samej nazwy towaru  
W przypadku konieczności zmiany nazwy, należy towar wykasować z kasy (z wydrukiem potwierdzenia) i wprowadzić ponownie.

Kursor pokazuje aktualne miejsce wpisywania nazwy. Zmianę położenia kursora uzyskujemy klawiszami



(przesunięcie w lewo) i klawiszami

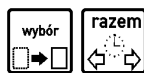

(przesunięcie w prawo).

Wpisujemy nazwę towaru:

0021 NAZWA TOWARU  
CIASTO Z SEREM

naciskamy  pojawia się:

PODAJ STAWKĘ  
PODATKU A DO G: @

Wpisujemy literę stawki podatkowej np. B i pojawia się napis:

NAC. <ZATW.> / <WYJ>  
PODATEK= 7,00 %

Jeżeli stawka nie jest właściwa naciskamy klawisz  i powtórnie wybieramy literę właściwej stawki,

potwierdzamy stawkę naciskając  wyświetla się:

OPIS TOWARU

W opisie towaru można umieścić dodatkowe informacje na jego temat. Zostaną one wydrukowane na paragonie za nazwą towaru.

potwierdzamy stawkę naciskając  wyświetla się:

NABIAŁ  
01 WYBIERZ GRUPĘ

Wybieramy grupę towarową podając numer grupy lub używając klawiszy

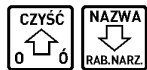

wyświetla się np.:

PIECZYWO  
02 WYBIERZ GRUPĘ

Potwierdzamy grupę naciskając  , wyświetla się:

szt.  
01 WYBIERZ JEDNOSTKĘ

Mamy możliwość wybrania 1 z 16 zdefiniowanych jednostek miary. Wyboru dokonujemy analogicznie jak dla grup.

Potwierdzamy jednostkę naciskając  wyświetla się:



LICZBA MIEJSC PO  
PRZECINKU: 3

Ilość miejsc po przecinku jest zależna od użytej jednostki miary towaru. Np. towar sprzedawany w butelkach lub niepodzielnych paczkach nie może być sprzedany inaczej niż w całości, wpisujemy więc 0 miejsc po przecinku. Chleb może być sprzedawany cały i w połówkach, więc wpisujemy 1 miejsce po przecinku. Maksymalna liczba miejsc po przecinku to 3. Jeżeli dla towaru ma być wprowadzana ilość za pomocą wagi, należy podać ilość miejsc po przecinku 3.

**Uwaga: Nie należy zmieniać liczby miejsc po przecinku dla towaru, który ma niezerowe liczniki sprzedaży. Może to spowodować nieprawidłowe stany liczników ilościowych.**

Wpisujemy  i wyświetli się:

WPROWADŹ CENĘ:	0.00
----------------	------

Wprowadzamy cenę   , wyświetla się:

WPROWADŹ CENĘ:	1.30
----------------	------

Naciskamy , wyświetla się:

TOWAR JEST OPAKOW. ? <T/N> <u>N</u>
--

Parametr umożliwia wpisanie do pamięci kasy, że towar jest opakowaniem zwrotnym.

Potwierdzamy, że towar nie jest opakowaniem, naciśnięciem klawisza . Wyświetla się:

ZEROWAĆ STANY SPRZED. ? <T/N> <u>N</u>
---

W przypadku wprowadzania nowego towaru należy odpowiedzieć tak, a w przypadku gdy korygowane są dane towaru to należy wpisać nie. Odpowiedź tak oznacza wyzerowanie (stanów) liczników ilościowych i wartościowych towaru.

CIASTO Z SEREM 0021 NAZWA TOW.
-----------------------------------

Naciśnięcie klawisza T powoduje wyświetlenie napisu:

Sygnalizacja brzęczykiem potwierdza wpis do pamięci. Definiowanie towaru jest zakończone.

Operację kończymy naciskając klawisz .



**Uwaga: Do momentu wydrukowania RAPORTU WPROWADZENIA NOWYCH TOWARÓW nie można skasować ani nie można zmienić stawki podatkowej zdefiniowanego towaru. Raport ten jest drukowany przed kolejnym raportem fiskalnym dobowym. Poniżej przedstawiono przykład tego raportu:**

<p>numer kasy, numer kasjera</p>	<p>ELZAB SA KRUCZKOWSKIEGO 39 41-813 ZABRZE TEL:+48(32)2722021 NIP 648-000-02-55 03r05.27 WYDR.0115 NIEFISKALNY RAPORT WPROWADZEN NOWYCH TOWAROW:</p> <p>NOWE TOWARY W STAWCE A=22,00% CHLEB TOSTOWY SOK KIWII</p> <p>NOWE TOWARY W STAWCE B= 7,00% JOGURT MASLO</p> <p>NIEFISKALNY #0105 12:15 00000000</p>	<p>} nazwy towarów zdefiniowanych w stawce A</p> <p>} nazwy towarów zdefiniowanych w stawce B</p> <p>— czas wykonania raportu</p>
----------------------------------	--	---

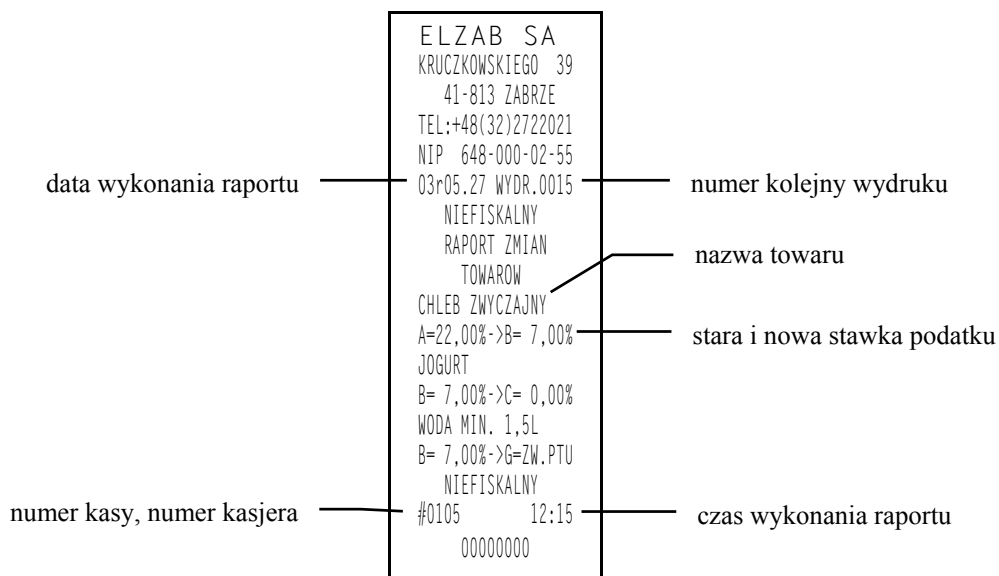
**Funkcja DEFINIOWANIE TOWARÓW umożliwia zmianę stawki podatkowej wcześniej wprowadzonych towarów. Zmiana stawki podatkowej towaru jest możliwa jedynie po raporcie dobowym a przed pierwszym wystawionym paragonem. Po zmianie próba otwarcia paragonu powoduje wydruk RAPORTU ZMIAN TOWARÓW którego przykład przedstawiony jest poniżej:**







## 2.2 Funkcja DEFINIOWANIE KLAWISZY - adres 02 01 02 lub B A B

Funkcja umożliwia przypisanie klawiszom (oraz ich kombinacjom z klawiszami  lub ) sprzedaży towarów, form płatności albo dostępu do wybranych funkcji kasjera lub kierownika.

Po wybraniu funkcji wyświetli się:  
Można zdefiniować kombinacje klawiszy





NAC. KLAWISZ DO  
ZDEF. ALBO <WYJ>

odpowiadające literom, znakom interpunkcyjnym i specjalnym (z wyjątkiem kropki i klawiszy funkcyjnych), a także

znakom od  do  i ich kombinacjom z klawiszami  lub .

1 – TOWAR 2 – FUNKC.  
3 – PŁATN. 4 – WALUTA



Jeżeli klawisz nie był jeszcze zdefiniowany, pojawi się komunikat:

Należy nacisnąć jeden z klawiszy: , ,  lub  w zależności od tego, czy chcemy użyć klawisza do szybkiej sprzedaży określonego towaru, do uzyskania dostępu do wybranych funkcji albo zamierzamy używać go jako formy płatności.

### 2.2.1 Definiowanie klawisza szybkiej sprzedaży towaru

Po naciśnięciu  wyświetli się komunikat:

0000 NAZWA TOW.

Naciskamy  i  i wyświetli się:

CIASTO Z SEREM  
0021 NAZWA TOW.

Zatwierdzamy wybór towaru klawiszem  i pojawia się:

CZY SPRZEDAĆ  
1 SZTUKĘ ? <T/N> N

W przypadku jeżeli chcemy podczas sprzedaży mieć możliwość wprowadzenia ilości, należy odpowiedzieć N. Jeżeli natomiast chcemy żeby po naciśnięciu klawisza od razu sprzedał się towar z ilością równą jeden, należy odpowiedzieć T. Opcja ta ma znaczenie tylko w komputerowym trybie sprzedaży.

Dalej pojawi się:

CZY WPROWADZIĆ  
CENĘ ? <T/N> N

Jeżeli chcemy sprzedawać ten towar z ceną zaprogramowaną, należy odpowiedzieć N. Jeżeli chcemy żeby kasa zawsze podczas sprzedaży tego towaru pytała o cenę, należy odpowiedzieć T. Opcja ta ma znaczenie tylko w komputerowym trybie sprzedaży.

Dalej pojawi się:



CZY ZAKOŃCZYĆ  
PARAGON ? <T/N> N

Jeżeli chcemy żeby po sprzedaniu tego towaru paragon został automatycznie zakończony z płatnością gotówką, należy odpowiedzieć T. Ten sposób sprzedaży może być np. wykorzystany do sprzedaży biletów: każde naciśnięcie klawisza powoduje wydrukowanie paragonu z jedną pozycją sprzedaży zapłaconego gotówką.

## 2.2.2 Definiowanie klawisza dostępu do funkcji

Po naciśnięciu  wyświetli się komunikat:

01 BRAK ZDEFIN.  
FUNKCJI

Za pomocą klawiszy  i  lub klawiszy numerycznych należy wybrać jedną z dostępnych funkcji:

1	BRAK ZDEFINIOWANEJ FUNKCJI	11	RAPORT SPRZEDAŻY WG GRUP
2	WŁĄCZENIE KASJERA	12	RAPORTY OKRESOWE
3	WYŁĄCZENIE KASJERA	13	RAPORT MIESIĘCZNY ZA POPRZEDNI MIESIĄC
4	KONIEC ZMIANY KASJERA	14	DEFINIOWANIE TOWARÓW
5	WPLATA DO KASY	15	ZMIANA CEN TOWARÓW
6	WYPŁATA Z KASY	16	MENU
7	ZESTAW RAPORTÓW	17	ODCZYT Z WAGI
8	RAPORT DOBOWY FISKALNY	18	WYŁĄCZENIE KASY
9	RAPORT SZCZEGÓŁOWY SPRZEDAŻY	19	NR BEZ SPRZEDAŻY
10	RAPORT ZWROTÓW OPAKOWAŃ	20	NIP NABYWCY

Zatwierdzamy wybór towaru klawiszem .

Gdy zdefiniowany klawisz zostanie użyty, kasa sprawdzi czy kasjer ma uprawnienia wymagane do wykonania tej funkcji.



Jeżeli nie, to pojawi się komunikat:

BRAK UPRAWNIEŃ  
NAC. DOWOLNY KLAW

## 2.2.3 Definiowanie klawisza formy płatności – waluta podstawowa

Po naciśnięciu  wyświetli się komunikat:

GOTÓWKA  
01 NAZWA PŁATN.

Za pomocą klawiszy  i  lub klawiszy numerycznych należy wybrać jedną z czterech form płatności w walucie podstawowej.

Po jej wybraniu klawiszem  pojawi się np. komunikat:

GOTÓWKA  
0,00

Jeżeli chcemy żeby dany klawisz działał np. jak zapłata banknotem 20 zł, to wpisujemy wartość 20,00. W przeciwnym razie wpisujemy 0,00. Wtedy klawisz działa jako zakończenie paragonu z zapłatą w danej płatności takiej kwoty, jakiej brakuje do kwoty paragonu. (Zob. opis sprzedaży w rozdziale 7).

## 2.2.4 Definiowanie klawisza płatności – waluta dodatkowa

Po naciśnięciu klawisza  pojawi się możliwość wyboru waluty dodatkowej, postępując analogicznie jak w wyborze definicji klawisza formy płatności waluty podstawowej.

Po jej wybraniu pojawi się komunikat:



EUR	0,00
-----	------

Jeżeli chcemy żeby dany klawisz działał jako zapłata np. 20 euro (gdzie euro jest zdefiniowaną walutą), to wpisujemy wartość 20,00. W przeciwnym razie wpisujemy 0,00. Wtedy klawisz działa jako zakończenie paragonu z zapłatą w walucie dodatkowej kwoty, jakiej brakuje do kwoty paragonu. (Zob. opis sprzedaży w rozdziale 7).

## 2.2.5 Kasowanie definicji klawisza

Aby skasować zdefiniowany klawisz lub zmienić rodzaj definicji (np. z klawisza towaru na klawisz płatności), należy po wyświetleniu:

NAC. KLAWISZ DO ZDEF. ALBO <WYJ>
-------------------------------------

nacisnąć klawisze   . Na wyświetlaczu wyświetli się:

NAC. KLAWISZ DO SKASOW. ALBO <WYJ>
---------------------------------------

Naciśnięcie zdefiniowanego klawisza (lub kombinacji klawiszy) spowoduje skasowanie jego definicji i wpis do pamięci potwierdzony brzęczykiem.

Operację kończymy, naciskając klawisz .



## 2.3 Funkcja DEFINIOWANIE GRUP - adres 02 01 03 lub B A C

Funkcja umożliwia wprowadzenie do pamięci kasy nazw grup towarowych. Nazwy te używane są w wydruku sprzedaży z podziałem na grupy towarowe. Możliwe jest zdefiniowanie 16-tu grup.

Nazwa może składać się z 16-tu liter.

Po wybraniu funkcji pojawia się:

01 NAZWA GRUPY
----------------

Za pomocą klawiszy  i  należy wybrać numer grupy:

03 NAZWA GRUPY
----------------

Po naciśnięciu  wyświetli się:

- 03 NAZWA GRUPY
---------------------

Migający kursor pokazuje miejsce wpisywania liter.

Po wpisaniu liter i naciśnięciu , wyświetli się:

PIECZYWO 03 NAZWA GRUPY
----------------------------

Sygnal dźwiękowy potwierdzi wpis nazwy grupy do pamięci kasy.



Operację kończymy naciskając klawisz .

## 2.4 Funkcja DEFINIOWANIE JEDNOSTEK - adres 02 01 04 lub B A D

Funkcja umożliwia wprowadzenie do pamięci kasy nazw jednostek miary. Możliwe jest zdefiniowanie 16-tu jednostek. Nazwa może składać się z czterech liter.

Po wybraniu funkcji pojawia się:

szt. 01 NAZW. JEDNOST.
---------------------------

Za pomocą klawiszy  i  należy wybrać numer jednostki:

03 NAZW. JEDNOST.
-------------------

Po naciśnięciu  wyświetli się:

- 03 NAZW. JEDNOST.
------------------------

Migający kursor pokazuje miejsce wpisywania liter.

Po wpisaniu liter i naciśnięciu , wyświetli się:

litr 03 NAZW. JEDNOST.
---------------------------

Sygnal dźwiękowy potwierdzi wpis nazwy jednostki do pamięci kasy.



Operację kończymy naciskając klawisz .

## 2.5 Funkcja DEFINIOWANIE WIĄZAŃ - adres 02 01 05 lub B A E

Funkcja umożliwia powiązanie dwóch towarów, z których sprzedaż pierwszego towaru powoduje automatyczną sprzedaż towaru drugiego. Przykładem może być sprzedaż WODY MINERALNEJ (towar pierwszy) zawsze wraz z BUTELKĄ (towar drugi). Przykład:

Po wybraniu funkcji na wyświetlaczu wyświetli się:



0001 TOWAR PIERW

Wpisujemy nr towaru pierwszego    wyświetli się:

WODA MINERALNA  
0141 TOWAR PIERW

Naciskamy  i wyświetli się:

0001 BRAK DRUGIE

Wpisujemy towar drugi   , wyświetli się:





BUTELKA 0.5L  
0510 BRAK DRUGIE

Klawisz  powoduje zapis do pamięci kasy potwierdzony sygnałem brzęczyka.

Operację kończymy naciskając klawisz .

## 2.6 Funkcja DEFINIOWANIE PŁATNOŚCI - adres 02 01 06 lub B A F

Funkcja umożliwia definiowanie dodatkowych rodzajów środków płatniczych (oprócz gotówki) jakimi klient może płacić za towar. Przykładowo może to być np. karta kredytowa, czek, bon okolicznościowy. Nazwa płatności może składać się z maksimum 13 liter. Możliwe jest zdefiniowanie trzech rodzajów płatności. Operacje przeprowadza się analogicznie jak opisane w funkcji pod adresem FUNKCJE KIEROWNIKA/ KONFIGURACJA/DEFINIOWANIE GRUP. Tak zdefiniowaną płatność należy przypisać do któregoś z klawiszy (zob. funkcja pod adresem FUNKCJE KIEROWNIKA/KONFIGURACJA/DEFINIOWANIE KŁAWISZY/DEFINIOWANIE KŁAWISZA FORMY PŁATNOŚCI).



Skasowanie płatności wykonujemy przez jej wybór, naciśnięcie klawiszy    a następnie .

## 2.7 Funkcja KASOWANIE TOWARÓW - adres 02 01 07 lub B A G

Funkcja umożliwia skasowanie towaru z pamięci kasy.

Po wybraniu funkcji na wyświetlaczu wyświetli się:

0001 TOWAR DO SK

Wpisanie numeru towaru np.    wyświetli:

WODA MINERALNA  
0141 TOWAR DO SK

a naciśnięcie klawisza , skasuje towar z pamięci kasy. Sygnał dźwiękowy potwierdzi wykonanie operacji.

Przed skasowaniem towar musi mieć wyzerowane liczniki sprzedaży. Dlatego zaleca się wykonanie raportu szczegółowego sprzedaży z zerowaniem.

**Uwaga: Kasowanie towaru możliwe jest jedynie po raporcie dobowym a przed wydrukiem pierwszego paragonu. Nie można skasować nowo zdefiniowanego towaru lub towaru któremu zmieniono stawkę podatkową przed wydrukiem odpowiedniego raportu zmian. W takim przypadku na wyświetlaczu kasjera pojawi się komunikat „NIE MOŻNA KASOW.”.**

**Po skasowaniu towaru próba otwarcia paragonu powoduje wydruk raportu skasowanych towarów którego przykład przedstawiony jest poniżej:**

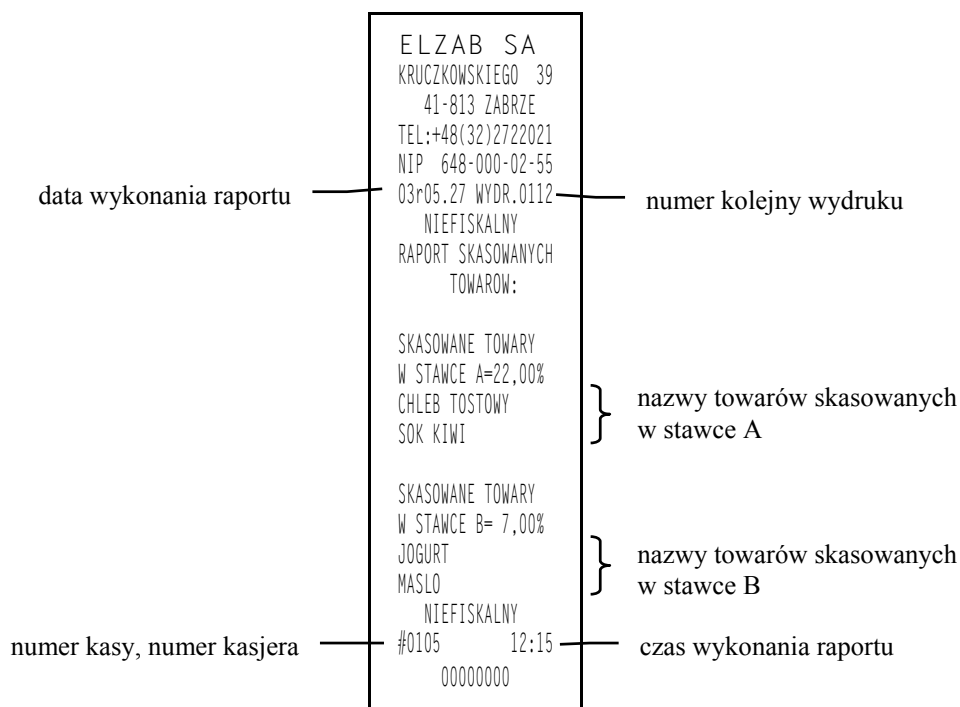



## 2.8 Funkcja KASOWANIE WIĄZAŃ - adres 02 01 08 lub B A H

Funkcja umożliwia skasowanie wcześniej zdefiniowanych wiązań pomiędzy dwoma towarami. Patrz funkcja pod adresem FUNKCJE KIEROWNIKA/ KONFIGURACJA/DEFINIOWANIE WIĄZAŃ.

Po wybraniu funkcji wyświetla się pierwsze wiązanie:

0141	WODA MINERA
0510	BUTELKA 0.5L

Kolejnymi naciśnięciami klawisza  znajdujemy wiązanie, które chcemy skasować.



Kasujemy je klawiszem . Sygnał dźwiękowy potwierdzi wykonanie tej operacji.

## 2.9 Funkcja ZMIANA CEN TOWARÓW - adres 02 01 09 lub B A I

Funkcja umożliwia zmianę ceny towaru wcześniej wprowadzonego do pamięci kasy.

Po wybraniu funkcji pojawia się napis:

0001	NAZWA TOW.
------	------------



Wpisujemy numer towaru np. 21 naciskając  .

Na wyświetlaczu pojawi się:

0021	NAZWA TOW.
------	------------

Naciśnięcie  pokazuje aktualną cenę towaru:

CIASTO Z SEREM	1,30
----------------	------

Należy wpisać nową cenę np.   , wyświetli się:

CIASTO Z SEREM	1,40
----------------	------

Wpisaną cenę akceptujemy klawiszem . Sygnał dźwiękowy potwierdzi wykonanie operacji.



### 3. Menu RAPORTY - adres 02 02 lub B B

#### 3.1 Raport DOBOWY FISKALNY - adres 02 02 01 lub B B A

Użycie funkcji umożliwia wydruk raportu dobowego fiskalnego. Konieczne jest codzienne wykonywanie tego raportu. Jeżeli w kasie od ostatniego wykonania raportu dobowego zdefiniowano nowe towary to najpierw drukuje się RAPORT WPROWADZENIA NOWYCH TOWARÓW (patrz opis funkcji pod adresem FUNKCJE KIEROWNIKA/KONFIGURACJA/DEFINIOWANIE TOWARÓW). Przed raportem dobowym mogą drukować się również RAPORT ZMIAN TOWARÓW i RAPORT SKASOWANYCH TOWARÓW o ile nie zostały wydrukowane wcześniej (patrz opisy funkcji pod adresem FUNKCJE KIEROWNIKA/KONFIGURACJA/DEFINIOWANIE TOWARÓW oraz KASOWANIE TOWARÓW).

Jeżeli w okresie od ostatniego raportu dobowego nie wystąpiła sprzedaż, na wyświetlaczu kasjera pojawia się pytanie:

BR. NOWYCH SPRZED  
WYK. RAPORT ? N

Poniżej przedstawiono przykład raportu dobowego fiskalnego:

<p>data wykonania raportu i numer kolejny wydruku</p> <p>stawki podatkowe</p> <p>data wykonania raportu i numer kolejny raportu</p> <p>wartość sprzedaży w danej stawce podatkowej (bez podatku)</p> <p>kwota podatku w danej stawce podatkowej</p>	<pre> ELZAB SA KRUCZKOWSKIEGO 39 41-813 ZABRZE TEL:+48(32)2722021 NIP 648-000-02-55 02r11.27 WYDR.0022 RAPORT FISKALNY DOBOWY ROZPOCZ. SPRZED.: 15r11.27 G. 08:01 ZAKONCZ. SPRZED.: 15r11.27 G. 17:56 PTU A 22,00% PTU B 7,00% PTU C 0,00% G ZW.PTU ----- DN.02r11.27 NR0003 SPRZEDAZ OPOD. A 0,00 SPRZEDAZ OPOD. B 18,69 SPRZEDAZ OPOD. C 11,00 SPRZEDAZ ZWOLN. G 0,00 KWOTA PTU A 0,00 KWOTA PTU B 1,31                 </pre>	<p>nr kasy, nr kasjera i czas wykonania raportu</p> <p>logo fiskalne</p>	<pre> LACZNA KWOTA PTU 1,31 LACZNA NALEZNIOSC 31,00 ----- I1.ZEROWAN RAM 0 ----- WYKONANO ZMIANY W BAZIE TOWAROWEJ 0001 ----- ANULOWANE PARAGONY 0001 21,00 ----- L. PARAGONOW: 0004 L. POZYCJI: 0036 WALUTA EWIDEN. PLN ----- #0105 18:15 PL BEZ 00000000                 </pre>	<p>sumaryczna kwota podatku</p> <p>sumaryczna kwota sprzedaży</p> <p>ilość nowo zdefiniowanych od ostatniego raportu dobowego towarów</p> <p>ilość zmian stawek w towarach od ostatniego raportu dobowego</p> <p>ilość skasowanych towarów od ostatniego raportu dobowego</p> <p>sumaryczna ilość zmian od ostatniego raportu dobowego</p> <p>ilość anulowanych paragonów</p> <p>kwota anulowanych paragonów</p> <p>ilość wierszy raportu, liczona od pierwszej definicji stawki podatkowej do linii "ilość paragonów" z pominięciem linii rozdzielających</p>
---	--	--	---	--

Na raporcie drukowane są:

- data i czas rozpoczęcia sprzedaży,
- data i czas zakończenia sprzedaży,
- aktualne stawki podatku,
- data wykonania i numer kolejny raportu,
- wartość sprzedaży netto (bez podatku) dla każdej ze zdefiniowanych stawek,
- wartości podatku dla stawek oprócz stawki zwolnionej i stawki zerowej,
- łączna kwota podatku,
- łączna kwota sprzedaży brutto,
- aktualnie obowiązująca waluta ewidencyjna,
- ilość zerowań RAM wykonanych od ostatniego raportu i same zerowania (o ile wystąpiły),
- ilość zmian w bazie towarowej obejmująca nowe, zmienione i skasowane towary,
- ilość i sumaryczną kwotę anulowanych paragonów. Do kwoty anulowanych paragonów zaliczana jest suma pozycji do zapłaty w momencie anulowania paragonu,

- ilość wydrukowanych paragonów,
- liczba pozycji jako liczbę wierszy raportu od linii RAPORT FISKALNY do linii liczba paragonów z pominięciem linii z poziomymi kreskami,
- aktualna waluta ewidencyjna.

Jeżeli w okresie który obejmuje raport dobowy zostało wykonane zerowanie pamięci RAM, to na raporcie pojawią się wiersze z napisem „ZEROWANIE RAM Z” z podaną datą, godziną i kolejnym numerem zerowania. Litera Z oznacza zewnętrzne zerowanie pamięci RAM. Gwiazdka po napisie ZEROWANIE RAM oznacza że po poprzednim raporcie dobowym fiskalnym a przed zerowaniem pamięci RAM była prowadzona sprzedaż lub anulowano paragony.

### 3.2 Raport SZCZEGÓŁOWY SPRZEDAŻY - adres 02 02 02 lub B B B

Umożliwia wydrukowanie raportu sprzedaży z wyszczególnieniem ilości i wartości sprzedaży każdego towaru. Treść tego raportu zależy od następujących parametrów ustawianych pod adresem FUNKCJE KIEROWNIKA/ USTAWIENIA/ZEROWANIE STANÓW:

Ustawiony na TAK - powoduje zerowanie niefiskalnych liczników ilości i wartości sprzedanych towarów po wydruku raportu; w takim przypadku na wydruku pojawia się napis „WYZEROWANO LICZN.”,

Ustawiony na NIE - blokuje zerowanie niefiskalnych liczników ilości i wartości sprzedanego towaru.

Poniżej przedstawiono przykład raportu:

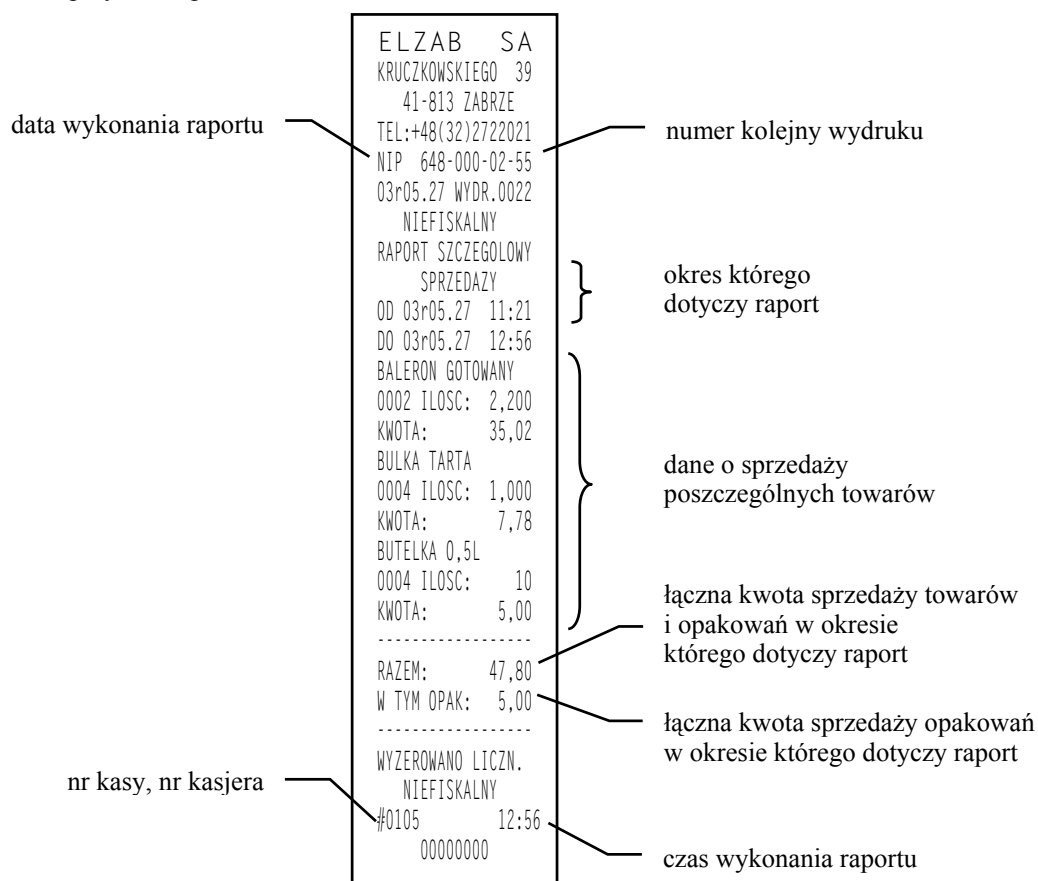

Wydrukowane ilości i wartości sprzedaży dla danego towaru obejmują okres od ostatniego raportu z zerowaniem liczników.

Napis „W OKRESIE WYSTĄPIŁO ZEROWANIE Z KOMPUTERA” oznacza, że w okresie od ostatniego raportu z zerowaniem wystąpiło zerowanie liczników ilościowo wartościowych sprzedaży z komputera.

### 3.3 Raport ZWROTÓW OPAKOWAŃ - adres 02 02 03 lub B B C

Funkcja umożliwia wydrukowanie raportu zwrotów opakowań z podaniem ilości i wartości przyjętych opakowań zwrotnych. Poniżej przedstawiono przykład raportu:

data wykonania raportu	ELZAB SA KRUCZKOWSKIEGO 39 41-813 ZABRZE TEL:+48(32)2722021 NIP 648-000-02-55 03r05.27 WYDR.0003	numer kolejny wydruku
	NIEFISKALNY RAPORT ZWROTOW OPAKOWAN OD 03r05.27 11:21 DO 03r05.27 12:56 BUTELKA PIWO 0.5 1000 ILOSC: 14 KWOTA: 7,00	
	ZWR. RAZEM: 7,00	
nr kasy, nr kasjera	NIEFISKALNY #0105 12:56	czas wykonania raportu
	00000000	

**Uwaga:** Treść tego raportu zależy od parametrów ustawianych pod adresem **FUNKCJE KIEROWNIKA/USTAWIENIA/ZEROWANIE STANÓW** i opisanych w punkcie 3.2 (Raport **SZCZEGÓŁOWY SPRZEDAŻY**).

Wydrukowane ilości i wartości sprzedaży dla danego towaru obejmują okres od ostatniego raportu z zerowaniem liczników.

Napis „W OKRESIE WYSTĄPIŁO ZEROWANIE Z KOMPUTERA” oznacza, że w okresie od ostatniego raportu z zerowaniem wystąpiło zerowanie liczników ilościowo wartościowych zwrotów z komputera.

### 3.4 Raport SPRZEDAŻY WG GRUP - adres 02 02 04 lub B B D

Umożliwia wydrukowanie raportu sprzedaży według zdefiniowanych grup towarowych z podaniem wartości sprzedaży dla poszczególnych grup. Wydrukowanie raportu powoduje wyzerowanie liczników sprzedaży dla poszczególnych grup.

data wykonania raportu	ELZAB SA KRUCZKOWSKIEGO 39 41-813 ZABRZE TEL:+48(32)2722021 NIP 648-000-02-55 03r05.27 WYDR.0010	numer kolejny wydruku
	NIEFISKALNY RAPORT SPRZEDAŻY WEDŁUG GRUP OD 03r05.27 10:58 DO 03r05.27 12:59 NABIAL GR. 1 10,45 SPOZYWCZE GR. 2 144,50	sumaryczna wartość sprzedaży w poszczególnych grupach towarowych
	RAZEM 154,95	łączna wartość sprzedaży w danym okresie
nr kasy, nr kasjera	NIEFISKALNY #0105 12:59	czas wykonania raportu
	00000000	

### 3.5 Raport STANU KASY - adres 02 02 05 lub B B E

Służy do chwilowego sprawdzenia gotówki (lub innych płatności) w szufladzie kasy, dla dowolnego kasjera z otwartą zmianą. Po wybraniu tej funkcji klawiszami strzałek w dół lub w górę możemy wybrać kasjera, którego raport stanu kasy chcemy wydrukować. Szczegółowy opis poszczególnych pozycji znajduje się w funkcji pod adresem FUNKCJE KASJERA/KONIEC ZMIANY KASJERA (Rozdział 4, punkt 4).

ELZAB SA KRUCZKOWSKIEGO 39 41-813 ZABRZE TEL:+48(32)2722021 NIP 648-000-02-55 03r05.27 WYDR.0014 NIEFISKALNY STAN KASY NR 0002 KASJER: SZEK ILOSC PARAG. 4 SPRZ. OGOLEM 1320,00 SKUP. OPAK. 0,00 SPRZ. OPAK. 0,00 IL. ANUL. POZ. 0 KW. ANUL. POZ. 0,00 RAB. NA POZ. 0,00 RAB. NA PAR. 0,00 NARZ. NA POZ. 0,00 IL. ANUL. PAR. 0 KW. AN. PAR. 0,00 DOD. OTW. SZUFL. 0 ----- GOTOWKA STAN POCZ. 2,40 WPLYWY ZE SPRZ. 1320,00 WPL. DO KASY 60,00	WYPL. Z KASY 10,00 W SZUFL. 1372,40 ----- BON WPLYWY ZE SPRZ. 0,00 W SZUFL. 0,00 ----- CZEK WPLYWY ZE SPRZ. 0,00 W SZUFL. 0,00 ----- KARTA WPLYWY ZE SPRZ. 0,00 W SZUFL. 0,00 ----- EUR WPLYWY ZE SPRZ. 0,00 ROWNOWARTOSC PLN 0,00 WYMIANA NA PLN 0,00 W SZUFL. 0,00 ----- NIEFISKALNY #0105 12:22 00000000
---	--

### 3.6 Raport GODZINOWY AKTUALNY - adres 02 02 06 lub B B F

Funkcja umożliwia wydrukowanie raportu godzinowego z bieżącego dnia. W raporcie tym jak i godzinowym poprzednim drukowane są dane z godzin pracy kasy, czyli od pierwszej do ostatniej sprzedaży w danym dniu.

data wykonania	ELZAB SA KRUCZKOWSKIEGO 39 41-813 ZABRZE TEL:+48(32)2722021 NIP 648-000-02-55 02r11.27 WYDR.0012 NIEFISKALNY SPRZEDAZ GODZINOWO W DNIU 02r11.27 11:00: 59 204,59 POZ. 4 PAR. 2 12:00: 59 3795,77 POZ. 29 PAR. 14 ----- RAZEM 4000,36 ----- NIEFISKALNY #0105 13:00 00000000	numer kolejny wydruku
nr kasy, nr i nazwa kasjera		czas wykonania wydruku

Pozycja „Paragonów” na raportach godzinowych: aktualnym i poprzednim, oznacza liczbę paragonów i liczbę niefiskalnych wydruków zwrotów lub sprzedaży opakowań, o ile nie wystąpiły one łącznie z paragonem.

Pozycja „Pozycji” oznacza ilość pozycji sprzedaży na paragonach oraz pozycji sprzedaży i zwrotów opakowań.

### 3.7 Raport GODZINOWY POPRZEDNI - adres 02 02 07 lub B B G

Funkcja umożliwia wydrukowanie raportu godzinowego z dnia poprzedniego dnia sprzedaży. Opis i przykład raportu znajduje się w punkcie poprzednim.

### 3.8 Raport DANYCH O TOWARACH - adres 02 02 08 lub B B H

Funkcja umożliwia wydrukowanie danych o towarach z wyszczególnieniem nazwy towaru, jego numeru (PLU), stawki podatkowej, grupy towarowej, jednostki miary, zdefiniowanej ilości miejsc po przecinku oraz ceny. W przypadku opakowań wydrukowana będzie informacja, że towar jest opakowaniem. Wydrukowanie tego raportu

wymaga podania numeru początkowego, tzn. towaru, od którego chcemy rozpocząć drukowanie danych. Pojawia się napis:

POD. NUMER POCZ.  
TOWARU: 0000



Wpisanie numeru towaru i naciśnięcie klawisza  rozpoczyna drukowanie. Wydruk można przerwać naciśnięciem dowolnego klawisza. Poniżej przedstawiono przykład raportu:

data wykonania raportu i numer kolejny wydruku

```

ELZAB SA
KRUCZKOWSKIEGO 39
41-813 ZABRZE
TEL:+48(32)2722021
NIP 648-000-02-55
03r05.24 WYDR.0003
NIEFISKALNY
DANE O TOWARACH:
--NAZWA TOWARU--
-NR-PTU-GR-JM-MP-
-OP-----CENA-
SEREK TOPIONY
0001 B 04 01 3
7,20
CHLEB
                
```

nowo zdefiniowany towar (\* przy numerze PLU)

```

0002* B 02 01 1
2,20
BUTELKA 0,5L
0003 C 03 01 1
OP 0,50
SOK KIWI
0004 B 03 01 0
OP 3,50
KRAKERSY
0005 A 03 01 0
2,20
NIEFISKALNY
#0105 12:32
00000000
                
```

### 3.9 RAPORTY OKRESOWE - adres 02 02 09 lub B B I

W menu tym znajdują się funkcje umożliwiające wydrukowanie raportów okresowych: szczegółowych oraz skróconych. Raporty szczegółowe są raportami fiskalnymi, a raporty skrócone są raportami niefiskalnymi. Sposób określenia okresu za który mają być wykonane raporty, jest taki sam dla raportów szczegółowych i skróconych.

Wydruki raportów można wytworzyć określając dane raportu na trzy różne sposoby:

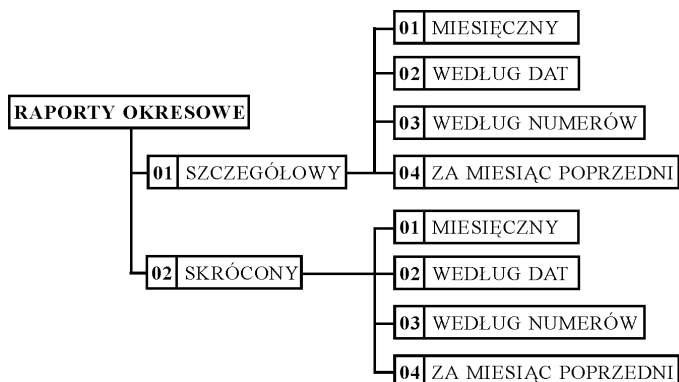

- miesięczny (raport obejmujący okres za podany zakończony miesiąc),
- według dat (raport obejmujący okres pomiędzy podanymi datami raportów fiskalnych dobowych),
- według numerów (raport obejmujący zakres od podanego numeru początkowego do podanego numeru końcowego raportu dobowego).

Jeżeli w podanym okresie brak jest raportów fiskalnych dobowych, na wyświetlaczu pojawia się komunikat:

BR. RAP. W OKRES.  
NAC. DOWOLNY KLAW

Ze względu na długi czas wydruku i dużą ilość papieru potrzebną do wydrukowania raportów okresowych, wydruk raportu okresowego można przerwać w dowolnym momencie naciskając dowolny klawisz i odpowiadając na pytanie T (tak).

Na wyświetlaczu pojawi się komunikat:

Twierdząca odpowiedź na pytanie,

PRZERWAĆ WYDRUK ?

<T/N> N

spowoduje wydruk tekstu „WYDRUK PRZERWANY PRZEZ UŻYTKOWNIKA” oraz zakończenie raportu.

**Dla kasy z akumulatorem żelowym, ze względu na konieczność doładowania wewnętrznego akumulatora kasy, podczas wydruku RAPORTÓW OKRESOWYCH lub ROZLICZENIOWEGO o długości większej niż trzy rolki papieru (po 30 metrów), po wydrukowaniu każdego trzech par rolek, należy odczekać minimum 1 godzinę bez wyłączania kasy. Kasa wyłączy na czas wydruku podświetlenie wyświetlacza kasjera podczas wydruku raportów dłuższych niż jedna rolka papieru.**

### 3.9.1 Raport SZCZEGÓŁOWY MIESIĘCZNY - adres 02 02 09 01 01 lub B B I A A





Funkcja umożliwia wydrukowanie raportu fiskalnego okresowego (szczegółowego) za zakończony miesiąc. W raporcie drukowane są dane z raportów fiskalnych dobowych za miesiąc, który należy podać. Raport ten został wyróżniony nagłówkiem o treści: „RAPORT FISKALNY MIESIĘCZNY” wraz z miesiącem i rokiem którego dotyczy raport.

Po wybraniu funkcji wyświetli się:

ROK I MIESIĄC

RR . MM

Wpisujemy datę określającą miesiąc, za jaki ma być wydrukowany raport w kolejności ROK, MIESIĄC,

np.:    . Po wpisaniu daty wyświetla się komunikat:

CZEKAJ . . .

Drukarka rozpoczyna drukowanie raportu.

Jeżeli w okresie którego dotyczy raport wystąpiły zmiany stawek podatkowych, to w części łącznej raportu przy odpowiedniej stawce pojawia się znak „+” (plus). Przez zmianę stawki rozumie się przejście ze stawki liczbowej na inną stawkę liczbową (np. zmiana PTU C z 0,00% na 3,00%). Zmianą stawki nie jest przejście ze stawki liczbowej na stawkę rezerwową lub zwolnioną (oraz ze stawki rezerwowej lub zwolnionej na inną stawkę).

Raport miesięczny można wydrukować tylko za zakończony miesiąc, na przykład raport miesięczny za marzec można wydrukować najwcześniej 1 kwietnia.

### 3.9.2 Raport SZCZEGÓŁOWY WEDŁUG DAT - adres 02 02 09 01 02 lub B B I A B

Funkcja umożliwia wydrukowanie raportu fiskalnego okresowego (szczegółowego). W raporcie drukowane są dane z raportów fiskalnych dobowych za okres między podaną datą początkową i końcową.

Po wybraniu funkcji wyświetli się:

POCZĄTKOWA DATA

RR . MM . DD

Wpisujemy datę początkową okresu, za jaki

ma być wydrukowany raport w kolejności ROK, MIESIĄC, DZIEŃ np.:







     

Na wyświetlaczu wyświetli się:

KOŃCOWA DATA

RR . MM . DD

Następnie wpisujemy datę końcową okresu, za jaki ma być wydrukowany raport.

np.:      

Po wpisaniu obydwu dat drukarka rozpoczyna drukowanie raportu.

Jeżeli w okresie którego dotyczy raport wystąpiły zmiany stawek podatkowych to w części łącznej raportu przy odpowiedniej stawce pojawia się znak „+” (plus). Przez zmianę stawki rozumie się przejście ze stawki liczbowej na inną stawkę liczbową (np. zmiana PTU C z 0,00% na 3,00%). Zmianą stawki nie jest przejście ze stawki liczbowej na stawkę rezerwową lub zwolnioną (oraz ze stawki rezerwowej lub zwolnionej na inną stawkę).



### 3.9.3 Raport SZCZEGÓŁOWY WEDŁUG NUMERÓW - adres 02 02 09 01 03 lub B B I A C

Funkcja umożliwia wydrukowanie raportu fiskalnego okresowego (szczegółowego). W raporcie drukowane są dane z raportów fiskalnych dobowych za okres obejmujący numery raportów dobowych, które należy podać.

Po wybraniu funkcji wyświetli się:



NUMER POCZĄTKOWY  
0 0 0 0

Wpisujemy numer początkowy raportu fiskalnego dobowego, od którego ma być rozpoczęty wydruk:

np.:  . Na wyświetlaczu wyświetli się:

NUMER KOŃCOWY  
0 0 0 0

Następnie wpisujemy numer raportu fiskalnego dobowego, na którym ma zakończyć się wydruk,

np.:  . Po wpisaniu obydwu numerów wyświetla się komunikat:

CZEKAJ . . .

Drukarka rozpoczyna drukowanie raportu.

Jeżeli numery wpisane są błędnie (tzn. najpierw większy), wyświetla się komunikat „BŁĘDNE NUMERY”.

### 3.9.4 Raport SZCZEGÓŁOWY ZA MIESIĄC POPRZEDNI - adres 02 02 09 01 04 lub B B I A D

Funkcja umożliwia wydrukowanie raportu нефiskalnego (okresowego) skróconego. W raporcie drukowane są dane z raportów fiskalnych dobowych za ostatni zakończony miesiąc.

### 3.9.5 Raport SKRÓCONY MIESIĘCZNY- adres 02 02 09 02 01 lub B B I B A

Funkcja umożliwia wydrukowanie нефiskalnego (skróconego) raportu okresowego, zawierającego sumaryczne dane z raportów fiskalnych dobowych za miesiąc, który należy podać w sposób analogiczny jak w raporcie fiskalnym miesięcznym (patrz punkt 3.9.1).

W raporcie drukowane są podsumowania danych z raportów fiskalnych dobowych w podokresach obowiązywania danych stawek podatkowych, a następnie drukowane są dane łączne za cały okres raportu.

### 3.9.6 Raport SKRÓCONY WEDŁUG DAT- adres 02 02 09 02 02 lub B B I B B

Funkcja umożliwia wydrukowanie raportu нефiskalnego (skróconego) okresowego. W raporcie drukowane są dane z raportów fiskalnych dobowych za okres. Szczegółowy opis postępowania omówiony został w punkcie 3.9.2.

### 3.9.7 Raport SKRÓCONY WEDŁUG NUMERÓW - adres 02 02 09 02 03 lub B B I B C

Funkcja umożliwia wydrukowanie raportu нефiskalnego (okresowego) skróconego. W raporcie drukowane są dane z raportów fiskalnych dobowych za okres obejmujący numery raportów dobowych. Szczegółowy opis postępowania omówiony został w punkcie 3.9.3.

### 3.9.8 Raport SKRÓCONY ZA MIESIĄC POPRZEDNI - adres 02 02 09 02 04 lub B B I B D

Funkcja umożliwia wydrukowanie raportu нефiskalnego (okresowego) skróconego. W raporcie drukowane są dane z raportów fiskalnych dobowych za ostatni zakończony miesiąc.

## 3.10 Raport KONFIGURACJI - adres 02 02 10 lub B B J

Raport konfiguracji kasy zawiera dane o wprowadzonych do pamięci kasy kasjerach, grupach towarowych, płatnościach, jednostkach miary oraz innych ustawieniach kasy. Może służyć kontroli jak kasa jest zaprogramowana.

## 4. Funkcja KONIEC ZMIANY KASJERA - adres 02 03 lub B C

Funkcja ta daje możliwość zamknięcia zmiany, rozliczenia kasjera wraz z wydrukowaniem raportu ZAMKNIĘCIE ZMIANY. Po wybraniu tej funkcji klawiszami strzałek w dół lub w górę możemy wybrać kasjera, którego zmianę chcemy zamknąć. Funkcja ta została szerzej opisana w rozdziale 4, punkt 4.

## 5. Funkcja WYŚWIETL SPRZEDAŻ - adres 02 04 lub B D

Funkcja umożliwia przeglądanie ilości i wartości sprzedaży dla poszczególnych towarów.

Po wybraniu funkcji wyświetli się:

0001 NAZWA TOW.

Wpisujemy numer towaru  , wyświetli się:

CIASTO Z SEREM  
0021 NAZWA TOW.

Po naciśnięciu , wyświetla się:

CIASTO Z SEREM  
IL: 27

Kolejne naciśnięcie  pokazuje:

CIASTO Z SEREM  
WART: 27,00

Następne naciśnięcie , powoduje powrót umożliwiającą wpisanie następnego numeru towaru.

Operację kończymy naciskając klawisz .

## 6. Menu USTAWIENIA - adres 02 05 lub B E

### 6.1 Funkcja WPROWADZANIE UŻYTKOWNIKA - adres 02 05 01 lub B E A

Wybranie tej funkcji umożliwia wprowadzenie danych użytkownika do pamięci kasy.

Po wybraniu funkcji wyświetla się:

02/05/01/01 NAZW  
A UŻYTKOWNIKA

Po naciśnięciu  pojawia się:

ILE ZN. W LINII ?  
9 LUB 18 <1/2> 2

Po naciśnięciu klawisza 1 lub 2 pojawia się okno edycji nazwy użytkownika. Wpisanie nazwy użytkownika

i naciśnięcie klawisza  powoduje pojawienie się:

CENTROWAĆ TEKST?  
<T/N> T

Odpowiedź na powyższe pytanie powoduje zapisanie pierwszej linii danych użytkownika.

Należy naciskając  przejść do:

02/05/01/02 PIER  
W. LINIA ADRESU

Podobnie jak w przypadku nazwy użytkownika należy wpisać dane.

Następnie naciskając klawisz  przejść do:

02/05/01/03 DRUG  
A LINIA ADRESU

Podobnie jak w przypadku nazwy użytkownika należy wpisać dane.

Następnie naciskając klawisz  przejść do:

02/05/01/04 TRZE  
CIA LINIA ADRESU

Podobnie jak w przypadku nazwy użytkownika należy wpisać dane. Po zakończeniu edycji danych użytkownika powstaje wydruk potwierdzający zmiany.

### 6.2 Funkcja NUMER KASY - adres 02 05 02 lub B E B

Zadeklarowany numer kasy drukuje się w stopce każdego dokumentu. W sklepach posiadających więcej niż jedną kasę, numer ten umożliwia identyfikację dokumentów oraz adresowanie przy współpracy z komputerem.

Pojawia się komunikat, który umożliwia wpisanie numeru kasy:

NUMER KASY  
#01

Sygnalizacja brzęczykiem potwierdza wpis do pamięci. Możliwe jest ustawienie od 01 do 99.

### 6.3 Funkcja SZYBKOŚĆ TRANSMISJI - adres 02 05 03 lub B E C

Funkcja umożliwia ustawienie szybkości transmisji do komputera. Możliwy jest wybór jednej z dwóch szybkości.



Po wybraniu funkcji pojawia się napis:

02/05/03/01  
9600 BITÓW/S

Potwierdzamy wybór naciskając  lub używając klawiszy  .

co spowoduje wyświetlenie:

02/05/03/02  
19200 BITÓW/S

Wybieramy żadaną szybkość transmisji naciskając .

Sygnalizacja brzęczykiem potwierdza wpis do pamięci.

#### 6.4 Funkcja LICZBA WYSUWÓW PO WYDRUKU - adres 02 05 04 lub B E D

Funkcja umożliwia zadeklarowanie ilości pustych wierszy drukowanych po dokumencie (paragonie, raporcie itp.). Puste wiersze mają wpływ na zużycie taśmy papierowej.

Pojawia się komunikat, który umożliwia wpisanie cyfry od 1 do 9:

LICZBA WYSUWÓW  
4

Sygnalizacja brzęczykiem potwierdza wpis do pamięci. Optymalne ustawienie wynosi 1, a maksymalne 9.

#### 6.5 Funkcja MAKSYMALNY RABAT - adres 02 05 05 lub B E E

Funkcja umożliwia wpisanie maksymalnej wartości rabatu procentowego na pozycję sprzedaży i paragon,

który jest wybierany klawiszem  .



Po wybraniu funkcji pojawia się napis:

PODAJ MAKSYMALNY  
RABAT: 10 %

Migający kursor wskazuje miejsce wpisywania cyfr. Wyświetla się ostatnio wpisana wartość. Przykład pokazuje wpisany rabat w wysokości 10 %. Sygnalizacja brzęczykiem potwierdza wpis do pamięci.

#### 6.6 Funkcja MAKSYMALNY NARZUT - adres 02 05 06 lub B E F

Funkcja umożliwia wpisanie maksymalnej wartości narzutu procentowego na pozycję sprzedaży, który jest

wybierany klawiszem  .

Po wybraniu funkcji pojawia się napis:

PODAJ MAKSYMALNY  
NARZUT: 10 %

Migający kursor wskazuje miejsce wpisywania cyfr. Wyświetla się ostatnio wpisana wartość. Przykład pokazuje wpisany narzut w wysokości 10 %. Sygnalizacja brzęczykiem potwierdza wpis do pamięci.

#### 6.7 Funkcja ZMIENNA CENA - adres 02 05 07 lub B E G

Funkcja umożliwia dla wszystkich towarów zmianę ceny podczas sprzedaży.

Po wybraniu funkcji pojawia się napis:

SPRZ. ZE ZM. CENĄ  
DOZWOL. ? <T/N> T

Wpisanie T (tak) potwierdza zezwolenie. Wpis do pamięci sygnalizowany jest brzęczykiem.

#### 6.8 Funkcja ZEROWANIE STANÓW - adres 02 05 08 lub B E H

Funkcja pozwala zdecydować czy po wydrukowaniu raportów szczegółowego sprzedaży lub zwrotów opakowań mają być skasowane liczniki ilościowe i wartościowe sprzedaży lub zwrotów.

Po wybraniu funkcji pojawia się napis:

ZEROWAĆ STANY PO  
RAP. ? <T/N> T

Wpisanie T (tak) potwierdza kasowanie liczników. Sygnalizacja brzęczykiem potwierdza wpis do pamięci.

## 6.9 Funkcja OBOWIĄZEK WPISANIA ZAPŁATY - adres 02 05 09 lub B E I

Funkcja umożliwia ustawienie obowiązku wpisania przez kasjera kwoty wpłaconej przez klienta przy operacji zakończenia paragonu. Jeżeli opcja jest wyłączona kasa domyślnie przyjmuje, że klient wpłacił kwotę równą kwocie na paragonie.

Po wybraniu pojawia się napis:

OBOWIĄZEK WPIS.  
KW. ZAPŁ. ? <T/N> N

Wpisanie T wprowadza wymaganie wpisywania kwoty zapłaty w zakończeniu paragonu. Zaleca się ustawienie na Tak w początkowej fazie używania kasy co zmniejsza liczbę błędów popełnianych przez kasjera.

## 6.10 Funkcja BLOKADA OTWARCIA SZUFLADY - adres 02 05 10 lub B E J

Funkcja umożliwia zablokowanie otwierania szuflady na pieniądze przy pomocy klawisza



Po wybraniu pojawia się napis:

ZABLOK. DODATKOWE  
OTW. SZUFL ? <T/N> N

Wpisanie T blokuje dodatkowe otwieranie szuflady.

## 6.11 Funkcja MAKSYMALNA SUMA PARAGONU - adres 02 05 11 lub B E K

Funkcja służy do określania sumy paragonu, której przekroczenie sygnalizowane będzie wyświetleniem ostrzegającego komunikatu, ale z możliwością dalszej sprzedaży.

Po wybraniu funkcji wyświetla się:

MAKS. SUMA PARAG.  
0,00

Należy wpisać sumę i nacisnąć klawisz

Jeżeli suma paragonu w czasie realizacji paragonu miałaby przekroczyć wprowadzoną kwotę, na wyświetlaczu kasjera pojawi się napis:

ZA DUŻĄ KWOTA  
<ZATW/WYJ>

Naciśnięcie klawisza spowoduje wystawienie pozycji, a naciśnięcie klawisza wycofanie z wystawienia pozycji.

## 6.12 Funkcja SKŁAD ZESTAWU RAPORTÓW - adres 02 05 12 lub B E L

Funkcja ustala zawartość zestawu raportów, które są drukowane za pomocą funkcji pod adresem FUNKCJE KASJERA/ZESTAW RAPORTÓW.

Kolejne komunikaty pojawiające się na wyświetlaczu pozwalają wybrać raporty, które mają być drukowane w zestawie.

Dla każdego wymienionego raportu należy wpisać T (-ak), N (-ie)

lub nacisnąć klawisz .

ZMIANY KASJERA  
WYKONAĆ ? <T/N> T

SPRZEDAŻ WG GRUP  
WYKONAĆ ? <T/N> T

SZCZEG. SPRZEDAŻY  
WYKONAĆ ? <T/N> T

ZWROTÓW OPAKOWAŃ  
WYKONAĆ ? <T/N> T

GODZINOWY  
WYKONAĆ ? <T/N> T

DOBOWY FISKALNY  
WYKONAĆ ? <T/N> T

### 6.13 Funkcja UŻYCIE KASJERÓW - adres 02 05 13 lub B E M

Funkcja umożliwia zdecydowanie czy po włączeniu kasy ma być automatycznie włączony kasjer SZEF, któremu zostaną przypisane uprawnienia administratora.

Po wybraniu pojawia się napis:

CZY KASJERZY SĄ  
UŻYWANI? <T/N> N

Funkcja jest użyteczna jeżeli kasa jest np. obsługiwana tylko przez jedną osobę.

### 6.14 Funkcja WŁĄCZENIE DODATKÓW - adres 02 05 14 lub B E N

Funkcja służy do włączenia wydruku po paragonie linii dodatku reklamowego wybieranego w funkcji pod adresem FUNKCJE KIEROWNIKA/ USTAWIENIA/WYBÓR DODATKÓW.

Po wybraniu wyświetla się:

DODATKI NA PARA-  
GON WŁ.? <T/N> N

Wpisanie T lub N spowoduje zapisanie wybranej wartości, potwierdzone sygnałem dźwiękowym. Fabryczne ustawienie to Nie.

### 6.15 Funkcja WYBÓR DODATKÓW - adres 02 05 15 lub B E O

Funkcja umożliwia wybranie tekstu dodatku drukowanego po paragonie.

Po wybraniu wyświetli się:

01 ZAPRASZAMY

Dodatki można wybierać z listy klawiszami  i . Po naciśnięciu  dodatek zostanie wybrany, co potwierdza sygnał dźwiękowy.

Możliwe są następujące komunikaty:

01 ZAPRASZAMY	06 DZIĘKUJEMY ZA ZAKUPY
02 DZIĘKUJEMY	07 DZIĘKUJEMY WESOŁYCH ŚWIĄT
03 ZAPRASZAMY PONOWNIE	08 ZAPRASZAMY NA PROMOCYJNE ZAKUPY
04 DZIĘKUJEMY I ZAPRASZAMY	09 U NAS Z KARTĄ KLIENTA TANIEJ
05 DZIĘKUJEMY I ZAPRASZAMY PONOWNIE	10 ZACHOWAJ PARAGON DO REKLAMACJI

### 6.16 Funkcja TRYB KOMPUTEROWY - adres 02 05 16 lub B E P

Funkcja służy do przełączenia sposobu sprzedaży na kasie (patrz Rozdział 7).







Po wybraniu wyświetla się:

TRYB KOMPUTEROWY  
SPRZEDAŻY ? <T/N> N

Wpisanie T lub N spowoduje zapisanie wybranej wartości, potwierdzone sygnałem dźwiękowym. Fabryczne ustawienie to Nie.

### 6.17 Funkcja WPROWADZANIE KWOT - adres 02 05 17 lub B E Q

Funkcja pozwala ustalić sposób wprowadzania kwot (dotyczy wszystkich miejsc wprowadzania kwot, cen itp.). Możliwe jest wprowadzanie kwot w złotych tzn. z przecinkiem lub w groszach tzn. bez przecinka.

Np.: 2.5 zł wybieramy    (gdy z przecinkiem) lub    (gdy bez przecinka).

Po wybraniu wyświetli się:

KWOTY BEZ PRZE-  
CINKA ? <T/N> N

Wpisanie T lub N spowoduje zapisanie wybranej wartości, potwierdzone sygnałem dźwiękowym.

Od tego ustawienia zależy także sposób wprowadzania stawek podatkowych pod adresem FUNKCJE SERWISOWE/ STAWKI PODATKU.

Fabryczne ustawienie to Nie.

## 6.18 Funkcja CZAS WYŁĄCZENIA KASY - adres 02 05 18 lub B E R

Funkcja pozwala ustalić czas po jakim (przy braku aktywności) kasa wyłącza się, jeżeli pracuje na wewnętrznym akumulatorze lub włączony jest tryb oszczędzania energii. Można ustawić czas w zakresie 0 do 15 minut, przy czym 0 oznacza czas 15-tu sekund.

Po wybraniu wyświetla się:

CZAS WYŁĄCZENIA  
KASY: 15 MIN

Należy wpisać czas za pomocą klawiszy cyfrowych. Fabryczne ustawienie to 15 minut.

## 6.19 Funkcja TRYB OSZCZĘDZANIA - adres 02 05 19 lub B E S

Uaktywnienie tej funkcji powoduje, że kasa zawsze niezależnie czy pracuje na wewnętrznym akumulatorze czy jest zasilana z zewnątrz, przy braku aktywności na kasie będzie wyłączać podświetlenie wyświetlacza klienta a następnie wyłączać kasę po czasie ustawionym w funkcji pod adresem FUNKCJE KIEROWNIKA/USTAWIENIA/CZAS WYŁĄCZENIA KASY (tryb oszczędzania energii). Można wykorzystać tą właściwość w punktach, gdzie sprzedaż odbywa się stosunkowo rzadko i kasa jest wyłączana po wystawieniu paragonu.

Po wybraniu wyświetli się:

OSZCZĘDZANIE  
ENERGII ? <T/N> N

Wpisanie T lub N spowoduje zapisanie wybranej wartości, potwierdzone sygnałem dźwiękowym. Fabryczne ustawienie to Nie.



## 6.20 Menu USTAWIENIA WALUT - adres 02 05 20 lub B E T

### 6.20.1 Funkcja NAZWY I KURSY - adres 02 05 20 01 lub B E T A

Funkcja umożliwia zdefiniowanie czterech walutowych form płatności (posiadających kurs wymiany).

Po wybraniu funkcji pojawi się:

EUR  
01 NAZWA WALUTY

Należy wybrać klawiszami   walutę do zdefiniowania i zatwierdzić wybór klawiszem .

Pojawi się pytanie o kurs wymiany w stosunku do zł, np.:

WPROWADŹ KURS:  
\*00046014\*

Jeżeli chcemy wprowadzić np. kursy wymiany 1 euro = 4,6014 zł należy wprowadzić kurs 00046014, a jako pozycję przecinka podać 4 (miejsce przecinka liczone od prawej strony).

Po naciśnięciu  pojawi się:

WPROWADŹ PRZECI-  
NEK: 4

Następnie wprowadzić należy nazwę tej waluty:

NAZWA WALUTY  
\*EUR\*

Zaleca się wprowadzić dla waluty Euro skrót EUR a dla dolara amerykańskiego skrót USD. Jeżeli płatność walutowa nie ma być używana, należy wprowadzić kurs wymiany równy 00000000.

### 6.20.2 Funkcja RESZTA W WALUCIE - adres 02 05 20 02 lub B E T B

Funkcja umożliwia wybranie, czy reszta w paragonie ma być wypłacana w walucie podstawowej (złotych lub euro po zmianie waluty), czy w ostatniej wprowadzonej walucie na paragonie (odpowiednio: podstawowej lub jednej z dodatkowych). Funkcja ma znaczenie tylko jeżeli na paragonie użyto płatności walutowych i wystąpiła reszta.

Po wybraniu wyświetla się:

RESZTA W OSTAT.  
WPR. WAL. ? <T/N> N

Fabryczne ustawienie to Nie, czyli wydawanie reszty zawsze w walucie podstawowej.

### 6.20.3 Funkcja WYDRUK RÓWNOWARTOŚCI - adres 02 05 20 03 lub B E T C

Funkcja włączenia wydruku na paragonie równowartości sumy paragonu w wybranej walucie dodatkowej. Po jej włączeniu po logo fiskalnym będzie drukowana nazwa i kurs waluty oraz kwota równowartości. Funkcja ta może zostać użyta np. w okresie przed przejściem na euro do wydrukowania jaka będzie wartość paragonu w nowej walucie.

Po wybraniu wyświetla się:

WYDR. RÓWNOWART.  
SUMY PAR. ? <T/N> N

Jeżeli zostanie wybrana odpowiedź Tak, to pojawi się możliwość wyboru której z walut użyć w tym celu.

Fabryczne ustawienie to Nie.

### 6.20.4 Funkcja DEFINICJA WALUTY EWIDENCYJNEJ - adres 02 05 20 04 lub B E T D

Funkcja pozwala zdefiniować, kiedy i na jaką walutę zostanie zmieniona waluta podstawowa w kasie, np. zmiana ze złotych na euro.

Po wybraniu można wprowadzić datę:

DATA ZM. WALUTY  
00r00.00

A po jej wprowadzeniu godzinę:

GODZ. ZM. WALUTY  
00:00

Fabrycznie ustawiona jest data 2000.00.00 godzina 00:00 co oznacza, że nie ma zdefiniowanej zmiany waluty. Jeżeli data i czas są już znane, to należy je wprowadzić, Np. 1 stycznia 2014, godzina 00:00 należy wprowadzić tak:



Po zatwierdzeniu pojawi się pytanie o nazwę przyszłej waluty.

Należy ją podać wpisując np. EUR i zatwierdzić:

NAZWA WALUTY  
\*EUR\*

Następnie pojawi się pytanie o przeliczenie cen:

PRZELICZYĆ CENY  
PRZY ZM. ? <T/N> N

Jeżeli kasa ma samodzielnie przeliczyć ceny towarów wg kursu zdefiniowanego w kasie, należy wybrać Tak. Jeżeli ceny towarów zostaną przeliczone i przesłane przez oprogramowanie działające na podłączonym komputerze albo ręcznie przez użytkownika, należy wybrać Nie.

Jeżeli wybrano przeliczenie, to kasa umożliwi wybór waluty, której kurs zostanie użyty do przeliczenia.

Następnie pojawi się pytanie o zerowanie liczników sprzedaży:

SKASUJ NIEFISK.  
LICZNIKI ? <T/N> N

Zaleca się wybranie Tak. Wtedy przed zmianą waluty należy dokonać na kasie rozliczenia sprzedaży i kasjerów w starej walucie przez wydruk odpowiednich raportów lub przez odczyt z komputera. Po przejściu na nową walutę wszystkie liczniki nefiskalne związane ze sprzedażą, zwrotami opakowań, grupami, liczniki sprzedaży dla kasjerów itd. zostaną wyzerowane. Jeżeli jednak liczniki nie mają zostać skasowane, należy wybrać Nie.

Następnie pojawi się pytanie czy automatycznie wykonać zmianę waluty:

CZY ZMIANA AUTO-  
MATYCZNA ? <T/N> N

Jeżeli zmiana waluty ma się wykonać w pełni automatycznie, bez jej potwierdzenia przez kasjera należy wybrać Tak. W takim przypadku, gdy minie zdefiniowana data i godzina zmiany waluty i zostanie wykonany raport fiskalny dobowy, kasa wykona operację zmiany waluty oraz przeliczenie cen i kasowanie liczników (o ile włączono te opcje). Jeżeli zostanie wybrane Nie, to gdy minie zdefiniowana data i godzina zmiany waluty kasa nie pozwoli wystawić paragonu. Należy wtedy dokonać zmiany waluty ręcznie za pomocą funkcji ZMIANA WALUTY EWIDENCYJNEJ.

### 6.20.5 Funkcja ZMIANA WALUTY EWIDENCYJNEJ - adres 02 05 20 05 lub B E T E

Jeżeli w definiowaniu waluty ewidencyjnej nie wybrano opcji automatycznej zmiany, to w dniu i o godzinie przejścia na nową walutę, jeżeli kasa jest po wykonaniu raportu fiskalnego dobowego, przy pierwszej próbie

rozpoczęcia paragonu kasa wydrukuje informację o treści: **ZMIANA WALUTY PROSZĘ WYKONAĆ CZYNNOŚCI WG INSTRUKCJI OBSŁUGI KASY**. Do czasu zmiany waluty w kasie dalsza sprzedaż nie będzie możliwa i każda próba wystawiania paragonu będzie powodowała wydruk powyższej informacji. **W przypadku jeżeli użytkownik nie zamierza jeszcze przejść na nową walutę (np. data była wprowadzona błędnie) należy zmienić datę w definicji waluty ewidencyjnej.**

W celu przełączenia kasy na nową walutę należy wykonać następujące czynności:

- Wykonać raport fiskalny dobowy (jeżeli nie został wykonany po ostatniej sprzedaży).
- Jeżeli kasa współpracuje z komputerem i programem magazynowym na nim działającym, należy wykonać odczyt danych o sprzedaży z kasy. Jeżeli program magazynowy dysponuje opcją przeliczania i zmiany cen w kasach (z cen w złotych na ceny w euro), należy jej użyć (patrz opcje przy definiowaniu waluty w poprzednim punkcie).
- Jeżeli przy definiowaniu waluty nie wybrano kasowania nefiskalnych liczników:
  - Wykonać raport szczegółowy sprzedaży i raport zwrotów opakowań z zerowaniem liczników.
  - Wykonać raport sprzedaży wg grup.
  - Wykonać raporty zamknięcia zmian kasjerów w celu ich rozliczenia.
- Jeżeli nie wykonano zmiany cen za pomocą programu magazynowego i nie wybrano opcji przeliczenia cen przez kasę podczas definiowania waluty (patrz poprzedni punkt), należy je przeliczyć i zmienić za pomocą funkcji ZMIANA CEN TOWARÓW w kasie.

**Po wykonaniu tych operacji na kasie jest rozliczony okres sprzedaży w bieżącej walucie. Użytkownik teraz powinien przejść do funkcji ZMIANA WALUTY EWIDENCYJNEJ.**

Pojawi się teraz pytanie:

ROZLICZONO OKRES POPZR. WALUTY ? <u>N</u>
--

Aby kontynuować należy odpowiedzieć Tak.

Pojawi się następnie pytanie:

PRZERW. OPERACJĘ ZM. WALUTY <T/N> <u>T</u>
---

Należy odpowiedzieć Nie aby kontynuować zmianę.

Następnie wykona się operacja przeliczenia cen i zerowania (o ile wybrano te opcje przy definiowaniu waluty) oraz operacja zmiany waluty, a następnie wydrukuje raport z tej operacji. **Nie należy w tym czasie kasy wyłączać.**

**Uwaga:** *Jeżeli kasa ma przyjmować inne waluty (np. złotych), należy w funkcji NAZWY I KURSY zdefiniować kursy i nazwy tych walut, ponieważ dotychczasowe ustawienia zostaną usunięte.*

## 6.21 Menu PRZEPEŁNIENIE LICZNIKÓW - adres 02 05 21 lub B E U

Funkcja włącza kontrolę przepełnienia nefiskalnych liczników sprzedaży.

Po wybraniu wyświetla się:

RESZTA W OSTAT. WPR. WAL. ? <T/N> <u>N</u>
---

Fabryczne ustawienie to Nie



## 7. Menu KASJERZY - adres 02 06 lub B F



### 7.1 Funkcja EDYCJA KASJERÓW - adres 02 06 01 lub B F A

Wybranie tej funkcji umożliwia wprowadzenie nazwy, hasła oraz uprawnień kasjera do pamięci kasy. Funkcja umożliwia również odczytanie zapomnianego lub zmianę dotychczasowego hasła kasjera. W tej funkcji można kasjerowi przyznać uprawnienia administratora (udostępnienie FUNKCJI KIEROWNIKA i FUNKCJI SERWISOWYCH) oraz uprawnienia do wykonywania raportu końca zmiany, zestawu raportów i funkcji wpłat i wypłat.

Po wybraniu funkcji i wyświetleniu:

01      NAZWA KASJERA
-----------------------

Można wpisać numer kasjera np.:  i nacisnąć . Jeżeli nie znamy numeru kasjera,

możemy klawiszami  i  odszukać jego nazwę.

Po odnalezieniu szukanej pozycji pojawi się:

04 NAZWA KASJERA

naciśnięcie  umożliwi wpisanie nazwy. Nazwa kasjera składać się może z 13 liter.

Po wpisaniu pojawi się np.:

JANINA KOWAL  
04 NAZWA KASJERA

Po naciśnięciu  wyświetli się:

04 HASŁO KASJERA

co umożliwi wpisanie hasła (maksimum 4 znaki alfanumeryczne).

Po naciśnięciu  wyświetli się:

MA UPRAWNIENIA  
ADMIN. ? <T/N> N

Wpisanie litery T (Tak) potwierdza przyznanie uprawnień administratora (dostęp do wszystkich funkcji).

Po naciśnięciu  wyświetli się

UPR. DO RAP. KOŃCA  
ZM. KASJ. ? <T/N> N

Wpisanie litery T (Tak) potwierdza przyznanie uprawnień do wykonania końca zmiany kasjera.

Po naciśnięciu  wyświetli się:

UPR. DO ZESTAWU  
RAPORTÓW ? <T/N> N

Wpisanie litery T (Tak) potwierdza przyznanie uprawnień do wykonania zestawu raportów.

Po naciśnięciu  wyświetli się:

MA UPRAWNIENIA DO  
WPL./ WYPL. ? <T/N> N

Wpisanie litery T (Tak) potwierdza przyznanie uprawnień do wpląt i wypląt z kasy.

Naciśnięcie klawisza  powoduje wpis do pamięci potwierdzony sygnałem dźwiękowym.

Operację kończy naciśnięcie klawisza .

### **UWAGA:**

Należy pamiętać, aby zawsze jednemu z kasjerów (kierownikowi) pozostawić uprawnienia administratora. W przeciwnym razie będzie zablokowany dostęp do funkcji, które wymagają takich uprawnień tzn. funkcji kierownika i funkcji serwisowych. Jeżeli jednak kasjer taki został skasowany lub zapomniał swojego hasła, to dla każdej kasy na podstawie jej numeru unikatowego można wygenerować specjalne hasło pozwalające na dostęp do tych funkcji.

W tym celu niezbędny jest komputer i dyskietka z programem serwisanta (komputer nie musi się znajdować w punkcie sprzedaży, całą operację można przeprowadzić kontaktując się z dealerem lub serwisantem).



Należy uruchomić program serwisanta. W menu TESTY należy wejść do funkcji Hasło. Na pytanie o numer unikatowy należy odpowiedzieć wprowadzając osiem cyfr numeru (bez początkowych trzech liter). Zostanie wygenerowane hasło składające się z czterech cyfr.

Te cztery cyfry należy wpisać do kasy po jej załączeniu i pojawieniu się na wyświetlaczu kasjera napisu:

PODAJ HASŁO:  
\_ \_ \_ \_

Pojawi się wtedy napis:

TRYB SPRZEDAŻY  
KASJER WYŁĄCZONY



Nie można wtedy jeszcze prowadzić sprzedaży, ale po naciśnięciu klawisza   będzie możliwy dostęp do funkcji kierownika i serwisowych, gdzie jak wyżej opisano można przyznać odpowiednie uprawnienia kasjerom.

## 7.2 Funkcja KASOWANIE KASJERÓW - adres 02 06 02 lub B F B

Funkcja umożliwia skasowanie wprowadzonej definicji kasjera z pamięci kasy.

Po wybraniu tej funkcji wyświetla się:

ARTUR NOWAK 0 1 NAZWA KASJERA
----------------------------------

Można wpisać numer kasjera np.: , lub za pomocą klawiszy  i  poszukaćżądanego kasjera,

i naciśnięciem klawisza , skasować wyświetlonego kasjera, co potwierdza sygnał dźwiękowy.

Operację kończy naciśnięcie klawisza .

## 7.3 Funkcja OTWARTE ZMIANY - adres 02 06 03 lub B F C

Funkcja umożliwia odczytanie ilu kasjerów posiada otwarte zmiany, oraz który kasjer jest aktualnie włączony. Włączonego kasjera sygnalizuje gwiazdka obok jego numeru i nazwy.

Naciśnięcie dowolnego klawisza przechodzi do kolejnego kasjera, np.:

0 4 * JANINA KOWAL OTWARTE ZMIANY
--------------------------------------





# Rozdział 6 - Menu główne FUNKCJE SERWISOWE

## 1. Opis ogólny

Dostęp do menu głównego FUNKCJE SERWISOWE opisany jest w rozdziale **Zasady obsługi funkcji kasy**.

Na wyświetlaczu powinien pojawić się napis:

03 FUNKCJE  
SERWISOWE

Schemat menu wraz z podanymi adresami funkcji pokazano poniżej.

Dostęp do tego menu mają kasjerzy z przyznanymi uprawnieniami administratora.

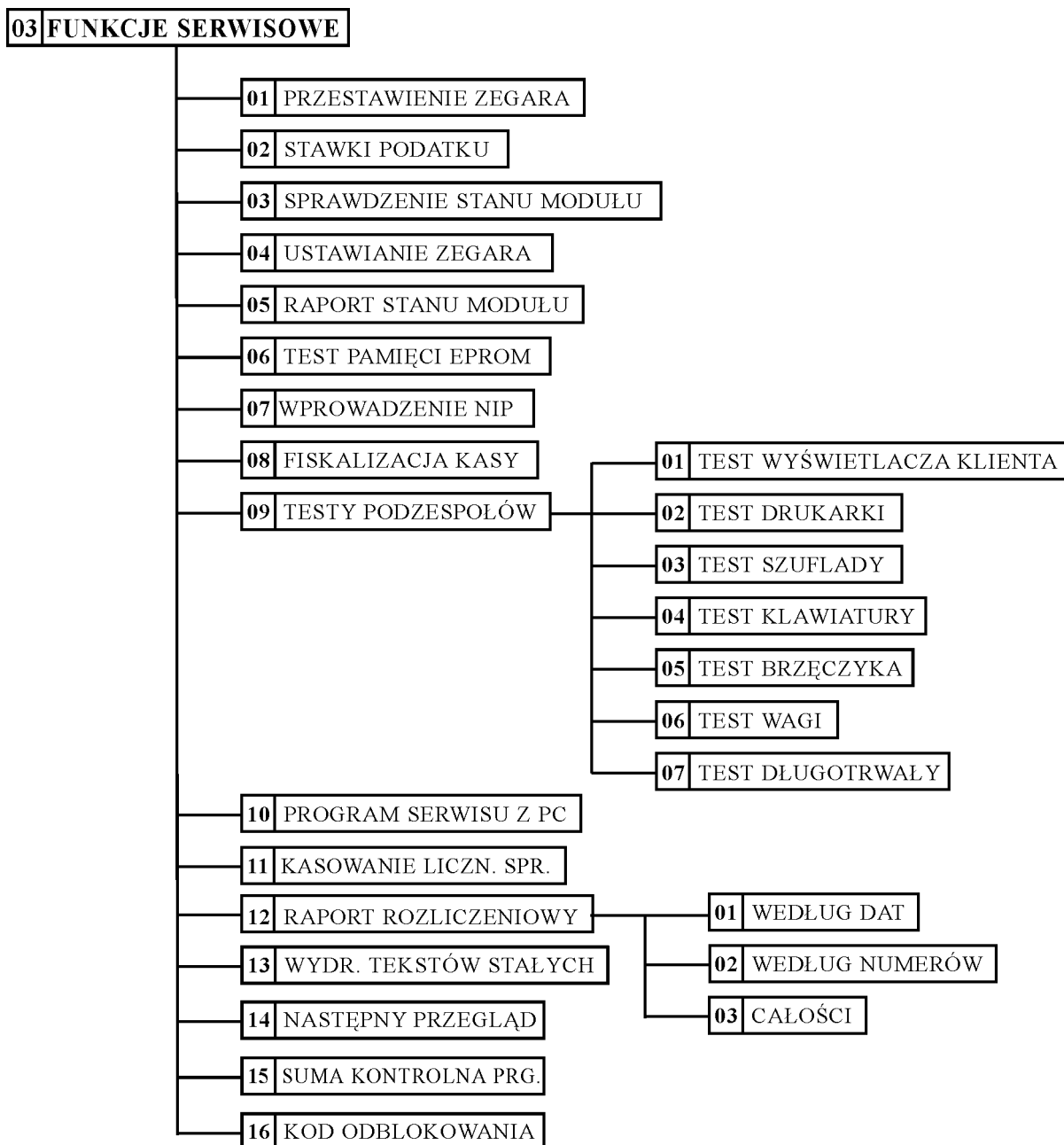

W menu FUNKCJE SERWISOWE dla użytkownika przeznaczone są poniżej opisanych funkcje tzn. przestawianie zegara (np. zmiana czasu na letni i zimowy), programowanie stawek podatku i podgląd terminu następnego przeglądu. Pozostałe funkcje przeznaczone są wyłącznie dla autoryzowanego serwisanta.

Opis poszczególnych funkcji tego menu znajduje się w Instrukcji Serwisowej.

## 2. Funkcja PRZESTAWIENIE ZEGARA - adres 03 01 lub C A

Funkcja umożliwia przestawienie wskazań zegara bieżącego czasu. Dostęp do tej funkcji jest możliwy raz na dobę, tylko po wykonanym raporcie fiskalnym dobowym.

Po wybraniu funkcji wyświetli się:

03r 05 . 29	G. 12 : 10
PRZÓD / TYŁ	<1/2> ? _

Przestawienie czasu wymaga określenia kierunku zmiany. przez wpisanie znaku „1” oznaczającego przestawienie czasu wprzód lub znaku „2” oznaczającego przestawienie czasu wstecz.





Następnie należy wpisać o ile minut ma być czas przestawiony.

03r 05 . 29	G. 12 : 10
O ILE MINUT ?	+ _ _

Przy podawaniu minut, należy podawać zawsze dwie cyfry. Przestawienie zegara jest możliwe o max 60 minut w ramach jednej doby. Dokonana korekta czasu jest potwierdzana wydrukiem.

## 3. Funkcja STAWKI PODATKU - adres 03 02 lub C B

Wybranie tej funkcji umożliwia wpisanie do pamięci kasy stawek podatków (PTU) jakie będą obowiązywały przy sprzedaży towarów. Jeżeli była na kasie wykonana sprzedaż, dostęp funkcji jest możliwy po wykonaniu raportu fiskalnego dobowego. Definiuje się siedem stawek podatkowych, przy czym jako stawkę należy rozumieć także zdefi-

niowanie jako stawkę rezerwową (komb. klawiszy   R ) oraz jako zwolnioną (komb. klawiszy   Z ).







Zaleca się zdefiniowane stawki zwolnionej jako G ze względu na kompatybilność bazy towarowej z poprzednimi wersjami kas i możliwość zdefiniowania nowych stawek przed stawką zwolnioną.

Definiowanie poszczególnych stawek odbywa się następująco:

Na wyświetlaczu pojawia się napis:

STAWKA PODATKU: X	
Z/R/CYF	100 , 00

Gdzie X jest literą od A do G. Można wtedy podać jedną z możliwych danych:

- wpisać wartość podatku w zakresie od 0,00 do 99,99 procent i zatwierdzić klawiszem ,
- nacisnąć klawisze   R  aby zdefiniować stawkę jako rezerwową (nie można będzie sprzedawać towarów w tej stawce),
- nacisnąć klawisze   Z  aby zdefiniować stawkę jako zwolnioną.

**Uwaga:** Jeżeli w kasie została ustawiona funkcja pod adresem **FUNKCJE KIEROWNIKA/USTAWIENIA WPROWADZANIE KWOT na tryb „bez przecinka”**, należy wartość podatku wpisywać także bez przecinka, np.: 700, 2200, itd.

Po wpisaniu wszystkich stawek, drukarka wydrukuje raport wprowadzenia stawek podatku, na którym należy sprawdzić poprawność wpisów. Stawki które zostały zdefiniowane jako rezerwowe nie są drukowane.

## 4. Funkcja NASTĘPNY PRZEGLĄD - adres 03 14 lub C N

Funkcja ta umożliwia użytkownikowi sprawdzenie, a serwisantowi ustawienie daty następnego przeglądu kasy. Data 00r00.00 oznacza że kasa nie będzie sygnalizowała konieczności wykonania przeglądu. Jeżeli data jest ustawiona, to przed raportem dobowym kasa będzie przypominała o konieczności przeglądu na miesiąc przed tą datą, np. jeżeli ustawiono datę 05r.11.20 to kasa zacznie przypominać o przeglądzie od 21 października 2005r.

Po wejściu do funkcji pojawi się informacja:  
Oznacza to datę przeglądu 20 listopada 2005r.

PRZEGLĄD PRZED
05r11.20

Jeżeli zwora serwisowa jest w pozycji normalnej, naciśnięcie dowolnego klawisza powoduje powrót do menu serwisowego. Zmienić datę może serwisant po przestawieniu zwory serwisowej w pozycję serwisową.

Wtedy po naciśnięciu dowolnego klawisza kasa przejdzie do edycji daty.

Jeżeli kasa przed raportem fiskalnym dobowym wyświetli napis:

PRZEGLĄD PRZED  
05r11.20

To w celu wykonania raportu należy nacisnąć klawisz .

Dodatkowo przed raportem fiskalnym dobowym, kasa wydrukuje informację o zbliżającym się terminie przeglądu. Wydruk pojawi się trzykrotnie, począwszy od chwili gdy przypomnienie pojawi się po raz pierwszy. Każda edycja daty przeglądu przez serwisanta powoduje, że licznik powtórzeń tego wydruku zacznie liczyć od nowa.

Poniżej przedstawiono przykład takiego wydruku:

```
ELZAB SA  
KRUCZKOWSKIEGO 39  
41-813 Z A B R Z E  
TEL:+48(32)2722021  
NIP 648-000-02-55  
04r05.27 WYDR.0012  
NIEFISKALNY  
NASTEPNY OBOWIAZK-  
OWY PRZEGLAD PRZED  
04r07.03  
POWIADOM SERWIS  
NIEFISKALNY  
#0105 13:00  
0000000
```



# Rozdział 7 - Sprzedaż

## 1. Opis ogólny

Sprzedaż na kasie można podzielić na następujące etapy:

- wytworzenie pozycji sprzedaży,
- przeglądanie z możliwością kasowania pozycji,
- podsuma,
- zakończenie paragonu.

Sprzedaż na kasie można rozpocząć po „włączeniu kasjera” w menu KASJERA.

W przypadku, gdy wykonywane były inne funkcje na kasie, należy użyć klawisza  do momentu wyświetlenia napisu: TRYB SPRZEDAŻY.

W zależności od ustawienia kasa, może prowadzić sprzedaż w trybie komputerowym lub w trybie ECR. Wybór zależy od preferencji osób używających kasy. Przelączenie pomiędzy trybami sprzedaży dokonuje się w funkcji pod adresem FUNKCJE KIEROWNIKA/USTAWIENIA/TRYB KOMPUTEROWY.

## 2. Wytworzenie pozycji sprzedaży

### 2.1 Sprzedaż towarów w trybie komputerowym

Wytworzeniem pozycji sprzedaży nazywamy wybranie towaru, określenie jego ilości i wydrukowanie na paragonie. Obowiązuje następująca kolejność:

- wybieramy towar, który ma być sprzedany;
- cena (jeżeli jest zerowa)\*;
- wybieramy jego ilość.

Możliwe metody wytworzenia pozycji sprzedaży:



- przez wpisanie numeru towaru;
- przez wpisanie nazwy towaru;
- za pomocą zdefiniowanych klawiszy.





Poszczególne metody opisane są poniżej.

#### 2.1.1 Wytworzenie pozycji sprzedaży przez wpisanie numeru towaru

##### 2.1.1.1 Sprzedaż towaru z ilością jednostkową

Należy wpisać numer towaru. Jeżeli jest mniej niż trzycyfrowy to wpisujemy tylko cyfry znaczące.

Procedura	Wyświetlacz kasjera	Uwagi
 	MIÓD PSZCZELI 0022	wprowadź numer towaru

Jeżeli chcemy sprzedać towar inny, o numerze   w bliskiej okolicy podanego numeru, to możemy klawiszami   wyszukać właściwy towar. Naciskamy:

Procedura	Wyświetlacz kasjera	Uwagi
	MIÓD PSZCZELI 1 6,00	zatwierdź wybór towaru i przejdź do wprowadzenia ilości









W drugiej linii wyświetliła się ilość jednostkowa towaru oraz cena jednostkowa.

Następnym krokiem jest wpisanie ilości. W przypadku gdy sprzedaż dotyczy ilości jednostkowej należy nacisnąć:

Procedura	Wyświetlacz kasjera	Uwagi
	1.MIÓD PSZCZELI 1 6,00	po zatwierdzeniu ilości następuje wydruk pozycji sprzedaży

Na wyświetlaczu w pierwszej linii pojawi się numer pozycji sprzedaży i drukuje się wprowadzona pozycja.

### 2.1.1.2 Sprzedaż towaru z ilością inną niż jednostkowa



Procedura	Wyświetlacz kasjera	Uwagi
  	KIEŁBASA 0234	wprowadź numer towaru
	KIEŁBASA 1,000 8,00	zatwierdź wybór towaru
  	KIEŁBASA 1,500 12,00	Ilość z wagi można wprowadzić naciskając przycisk  na wadze lub naciskając klawisz zdefiniowany jako odczyt z wagi.





W przypadku poprawiania błędnej ilości należy użyć klawisza  i ponownie wprowadzić właściwą ilość. Kończymy:

Procedura	Wyświetlacz kasjera	Uwagi
	2. KIEŁBASA 1,500 12,00	po zatwierdzeniu ilości następuje wydruk pozycji sprzedaży

### 2.1.2 Wytworzenie pozycji sprzedaży zdefiniowanymi klawiszami

Metoda ta zalecana jest przy częstej sprzedaży tych samych towarów lub grup towarów. Wcześniej w funkcji pod adresem FUNKCJE KIEROWNIKA/KONFIGURACJA/DEFINIOWANIE KLAWISZY należy przypisać poszczególnym klawiszom towary.

Procedura	Wyświetlacz kasjera	Uwagi
	BUŁKA 1 2,00	klawisz  jest zdefiniowany jako towar
	BUŁKA 1 2,00	zatwierdź ilość jednostkową



Procedura	Wyświetlacz kasjera	Uwagi
	BUŁKA ZWYKŁA 1 2,00	klawisz  jest zdefiniowany jako towar
  	BUŁKA ZWYKŁA 10 20,00	zatwierdź wybrany towar i wprowadzoną ilość

W zależności od tego jak zdefiniowany jest klawisz, możliwe jest różne działanie:

- jeżeli opcja SPRZEDAĆ JEDNĄ SZTUKĘ jest włączona, to w trybie komputerowym sprzedaży kasa nie będzie czekać na wprowadzenie ilości ale od razu sprzeda jedną sztukę towaru,
- jeżeli opcja WPROWADZIĆ CENĘ jest włączona, to w trybie komputerowym sprzedaży kasa zawsze będzie pytać o cenę z jaką ten towar ma zostać sprzedany,
- jeżeli opcja ZAKOŃCZYĆ PARAGON włączona, to po sprzedaniu tego towaru paragon zostanie zakończony z płatnością gotówką.

### 2.1.3 Sprzedaż towaru ze zdefiniowaną zerową ceną

Jeżeli towar ma zdefiniowaną cenę zerową, kasa zawsze w trakcie tworzenia pozycji sprzedaży poprosi o wprowadzenie ceny:

Procedura	Wyświetlacz kasjera	Uwagi
 	GWOŹDZIE 0021	wprowadź numer towaru
	GWOŹDZIE CENA: 0,00	wprowadź cenę towaru

					GWOŹDZIE 1,000 2,25	przed zatwierdzeniem możliwe jest wprowadzenie ilości
					1. GWOŹDZIE 1,000 2,25	zatwierdź wybrany towar

## 2.1.4 Sprzedaż towarów z użyciem wagi

**Uwaga: towar taki powinien mieć zdefiniowane trzy miejsca po przecinku dla ilości.**

W celu sprzedaży towarów z użyciem wagi należy najpierw wybrać towar dowolną z metod.

Procedura	Wyświetlacz kasjera	Uwagi
	SER EDAMSKI 1,000 15,00	nacisnąć przycisk  na wadze lub klawisz  zdefiniowany jako funkcja odczytu wagi
	1. SER EDAMSKI 0,100 1,50	przesłanie z wagi powoduje wydruk pozycji sprzedaży

## 2.1.5 Wytworzenie pozycji sprzedaży przez wpisanie nazwy towaru

Wytworzenie pozycji sprzedaży należy rozpocząć od wyszukania towaru do sprzedaży według nazwy towaru. Szczegółowy opis wyszukiwania znajduje się w punkcie 4.6.2 i 4.6.3 tego rozdziału. Po wyszukaniu towaru

i zatwierdzeniu klawiszem należy dokończyć dalszą procedurę sprzedaży, wprowadzając ewentualnie ilość i cenę według powyższego opisu.

## 2.2 Sprzedaż towarów w trybie ECR

### 2.2.1 Zasada działania klawiatury w trybie ECR

W trybie tym dla każdego sprzedawanego towaru można łatwo podawać ilość, cenę i numer towaru. Zasadniczo kolejność wprowadzania ilości ceny i numeru towaru jest dowolna.

#### 2.2.1.1 Wprowadzanie ilości towaru

W celu wprowadzenie ilości np.: 2,5 naciskamy klawisze:

Na wyświetlaczu pojawi się ona tak:

2,5x

Można również użyć klawisza ilości na początku wprowadzania zamiast na końcu:

Wyświetlenie przyjmie wtedy postać:

x:2,5

Ilość z wagi można wprowadzić naciskając przycisk na wadze lub naciskając klawisz zdefiniowany jako odczyt z wagi. Jeżeli chcemy sprzedać jednostkową ilość danego towaru (1 sztukę, 1 kg itd.) to nie ma potrzeby wpisywania ilości. Ilość jeden zostanie przyjęta automatycznie.

#### 2.2.1.2 Wprowadzanie ceny towaru

Cenę towaru można wprowadzić dla towarów które mają zdefiniowaną zerową cenę lub jeżeli włączona jest funkcja ZMIENNA CENA (pod adresem FUNKCJE KIEROWNIKA/USTAWIENIA/ ZMIENNA CENA).

W przeciwnym razie pojawi się komunikat:

NIE MOŻNA WPRO-  
WADZIĆ CENY<WYJ>

W zależności od ustawienia funkcji (pod adresem FUNKCJE KIEROWNIKA/USTAWIENIA/WPROWADZANIE KWOT) cena wpisywana jest w groszach (bez użycia przecinka) lub w złotych.



Na przykład przy wprowadzaniu w złotych, cena 3,95 może być wprowadzona jako:



, na wyświetlaczu pokazana jako:

3,95c

lub też:



, na wyświetlaczu pokazana jako:

c:3,95

Jeżeli cena dla danego towaru jest już zdefiniowana w bazie towarowej, to można jej nie wprowadzać podczas sprzedaży. Automatycznie zostanie użyta cena wpisana przy definiowaniu towaru.

### 2.2.1.3 Wprowadzanie numeru towaru

Numer towaru wprowadza się na końcu.

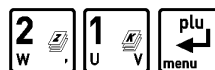

Jeżeli chcemy sprzedać towar numer 21, to wpisujemy go tak: , co powoduje wydrukowanie pozycji sprzedaży.



Możliwe jest też wprowadzenie go w postaci:

BRZOSKWINIA  
1,000                      1,99

Pojawi się wtedy na wyświetlaczu towar o tym numerze:



Można wtedy wpisać ilość lub zmienić cenę towaru. Sprzedaż tej pozycji zatwierdzamy klawiszem . Zamiast wpisywać numer towaru można użyć zdefiniowanego klawisza – wtedy numer towaru zostanie pobrany z definicji klawisza.







## 2.2.2 Sprzedaż towaru za pomocą numeru PLU

### 2.2.2.1 Sprzedaż towaru z ilością jednostkową

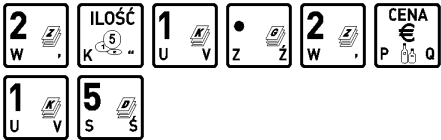

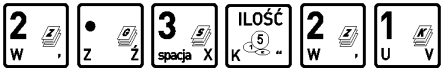
Procedura	Wyświetlacz kasjera	Uwagi
	5	wybór numeru towaru
	1.HAMBURGER 1      1,19	zatwierdź wybrany towar
Procedura	Wyświetlacz kasjera	Uwagi
	5,00c 40	opcja zmiennej ceny włączona lub cena towaru równa zero
	2.PIWO 0.33L 1      5,00	

### 2.2.2.2 Sprzedaż towaru o ilości różnej od jednostkowej

Procedura	Wyświetlacz kasjera	Uwagi
	2x 15	
	3.SOK POMARAŃCZ 2      2,78	



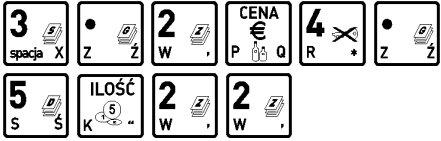





Procedura	Wyświetlacz kasjera	Uwagi
	2x 1,20c 15	opcja zmiennej ceny włączona lub cena towaru równa zero
	4.SOK POMARAŃCZ 2 2,40	
Procedura	Wyświetlacz kasjera	Uwagi
	2,3x 21	
	5.BRZOSKWINIA 2,300 4,58	
Procedura	Wyświetlacz kasjera	Uwagi
	4,5x 3,20c 22	opcja zmiennej ceny włączona lub cena towaru równa zero
	6. JABŁKA 4,500 14,40	

*Uwaga: Kolejność wprowadzania ceny i ilości jest dowolna.*







































Procedura	Wyświetlacz kasjera	Uwagi
	3,20c 4,5x 22	opcja zmiennej ceny włączona lub cena towaru równa zero
	7. JABŁKA 4,500 14,40	

## 2.2.3 Sprzedaż towaru za pomocą zdefiniowanych klawiszy



































### 2.2.3.1 Sprzedaż towaru z ilością jednostkową

Procedura	Wyświetlacz kasjera	Uwagi
	8.KANAPKA 1 0,36	 klawisz skrótu do towaru KANAPKA
Procedura	Wyświetlacz kasjera	Uwagi
	2	towar ma zdefiniowaną cenę równą zero
	9.ESPRESSO 1 2,00	 klawisz skrótu do towaru ESPRESSO
Procedura	Wyświetlacz kasjera	Uwagi
	4,30c	opcja zmiennej ceny włączona
	10.MCCHICKEN 1 4,30	 klawisz skrótu do towaru MCCHICKEN

### 2.2.3.2 Sprzedaż towaru o ilości różnej od jednostkowej

Procedura	Wyświetlacz kasjera	Uwagi
  	3	towar ma zdefiniowaną cenę różną od zera
   	11.KANAPKA 3 1,08	    klawisz skrótu do towaru KANAPKA
Procedura	Wyświetlacz kasjera	Uwagi
        	5,00c 3	opcja zmiennej ceny włączona lub cena towaru równa zero
  	12.PIWO 0.33L 3 15,00	   klawisz skrótu do towaru PIWO 0,33L
Procedura	Wyświetlacz kasjera	Uwagi
      	2x 5	towar ma zdefiniowaną cenę równą zero
  	13.PIWO 0.33L 2 10,00	   klawisz skrótu do towaru PIWO 0,33L

### 2.2.4 Sprzedaż towaru za pomocą wagi

Procedura	Wyświetlacz kasjera	Uwagi
 lub   	2,300x	nacisnąć przycisk  na wadze lub klawisz    zdefiniowany jako funkcja odczytu wagi
      	2,300x 2,1	towar ma zdefiniowaną cenę równą zero
  	1. OWOCE 2,300 4,83	   klawisz skrótu do towaru OWOCE posiadający ilość miejsc po przecinku równą 3
Procedura	Wyświetlacz kasjera	Uwagi
  	2,300x	   zdefiniowany jako funkcja odczytu wagi
      	1. BRZOSKWINIA 2,300 4,58	towar nr 21 posiada ilość miejsc po przecinku równą 3

### 2.3 Sprzedaż towarów ze zmienną ceną

Kasa posiada możliwość zdefiniowania trybu sprzedaży wszystkich towarów ze zmienną ceną. Parametr zezwolenia na zmienną cenę ustawia się pod adresem FUNKCJE KIEROWNIKA/USTAWIENIA/ZMIENNA CENA. Tryb ten wykorzystuje się w przypadku, kiedy nie chcemy wprowadzać do pamięci kasy dokładnych cen każdego towaru. Sprzedaż odbywa się w ten sposób, że po wybraniu towaru możliwe jest podanie jego ceny. Przy sprzedaży towarów ze zmienną ceną, szczególnie zalecana jest metoda wyboru towaru za pomocą zdefiniowanych klawiszy.

W takim przypadku klawiszom, do których przypisane są towary, należy nadać nazwy ogólne jak np. MIĘSO, NABIAŁ, PIECZYWO, SŁODYCZE, itp. Wytworzenie pozycji sprzedaży w trybie komputerowym:



Procedura	Wyświetlacz kasjera	Uwagi
	PIECZYWO 1 1,00	po wybraniu towaru dowolną metodą
	PIECZYWO CENA: 0,00	możliwość wprowadzenia ceny
	PIECZYWO CENA: 2,50	
	PIECZYWO 1 2,50	zatwierdzenie ceny
	1. PIECZYWO 1 2,50	wydruk pozycji sprzedaży

## 2.4 Sprzedaż wiązana

Kasa umożliwia prowadzenie sprzedaży związanej, tj. sprzedaży towaru pierwszego zawsze ze zdefiniowanym towarem drugim. Wiązania towarów definiuje się pod adresem FUNKCJE KIEROWNIKA/KONFIGURACJA/ DEFINIOWANIE WIĄZAŃ. Metoda ta przyspiesza sprzedaż tych towarów, których sprzedaż prowadzona jest zawsze razem. Po powiązaniu towarów sprzedaż towaru pierwszego wymusza automatyczną sprzedaż towaru drugiego w takiej samej ilości jak towaru pierwszego. Postępowanie podczas sprzedaży towarów wiązanych jest analogiczne jak dla normalnej sprzedaży.

## 3. Zakończenie paragonu

### 3.1 Zakończenie paragonu z użyciem płatności gotówką

W celu zakończenia paragonu należy nacisnąć klawisz , co spowoduje wyświetlenie informacji o liczbie pozycji oraz kwocie do zapłaty. W przypadku gdy nastąpiła zapłata gotówką w kwocie zgodnej z podaną należy nacisnąć klawisz , co spowoduje wydruk zakończenia paragonu (gdy opcja pod adresem FUNKCJE KIEROWNIKA/ USTAWIENIA/OBOWIĄZEK WPISANIA ZAPŁATY jest ustawiona na nie).









Procedura	Wyświetlacz kasjera	Uwagi
	16.MLEKO 0.5% 1 2,40	wytworzono kilka pozycji paragonowych
	16 POZ. 89,41 GOT.PLN 89,41	
	16 POZ 89,41 GOT.PLN 89,41	

W przypadku gdy zapłata następuje kwotą wyższą od sumy do zapłaty

Procedura	Wyświetlacz kasjera	Uwagi
	16.MLEKO 0.5% 1 2,40	wytworzono kilka pozycji paragonowych
	16 POZ. 89,41 GOT.PLN 89,41	
	16 POZ 89,41 GOT.PLN 100,00	opcja WPROWADZANIE KWOT jest ustawiona na wprowadzanie w złotych
	16 POZ 89,41 RES.PLN 10,59	

Możliwe jest także szybkie zakończenie paragonu bez ręcznego podawania kwoty wpłaconej przez klienta. Wtedy zamiast klawisza  naciska się od razu jeden z klawiszy zdefiniowanych jako formy płatności.

### 3.2 Zakończenie paragonu z użyciem innej płatności niż gotówka

Procedura	Wyświetlacz kasjera	Uwagi
	16. MLEKO 0.5% 1 2,40	wytworzono kilka pozycji paragonowych
	16 POZ. 89,41 GOT.PLN 89,41	
 	16 POZ 89,41 GOT.PLN 50,00	opcja WPROWADZANIE KWOT jest ustawiona na wprowadzanie w złotych
	16 POZ 89,41 GOT.PLN 39,41	klawisz  jest zdefiniowany jako forma płatności CZEK
  	16 POZ 89,41 GOT.PLN 39,41	paragon zakończony, 50 zł zapłacono czekiem, pozostałe 39,41 gotówka

Możliwe jest także szybkie zakończenie paragonu bez ręcznego podawania kwoty wpłaconej przez klienta, opisane w poprzednim punkcie.

**Uwaga:** W przypadku zapłaty płatnością inną niż gotówka w kwocie większej od sumy do zapłaty, wypłata reszty traktowana jest przez kasę jako wypłata gotówką.

### 3.3 Płatność drugą walutą

Kasa umożliwia płatność w walucie wymiennej, która posiada kurs wymiany (patrz opis menu USTAWIENIA WALUT adres 5 20 FUNKCJE KIEROWNIKA). By możliwe było przyjęcie płatności w drugiej walucie należy w tej funkcji zdefiniować kurs, nazwę i wybrać walutę reszty.

Gdy na wyświetlaczu pojawi się:

1 POZ.	19,80
GOT . PLN	19,80

Naciśnięcia klawisza drugiej waluty  spowoduje wyświetlenie:

1 POZ	4,30
GOT. EUR	4,30





Na wyświetlaczu pojawi się suma do zapłacenia, przeliczona na drugą walutę. Następnie należy postępować identycznie jak dla płatności gotówką: np. wprowadzić wpłaconą przez klienta kwotę i zatwierdzić klawiszem .

W dowolnym momencie można przerwać operację przyjmowania płatności za paragon klawiszem  i rozpocząć od nowa.





Kwota wpłaconej reszty jest odliczana na raportach kasjerskich odpowiednio od wpływów złotówkowych w gotówce (jeżeli wybrano wypłacanie reszty w złotych) albo od wpływów w drugiej walucie (jeżeli wybrano wypłacanie reszty w drugiej walucie).

Jeżeli zapłata za paragon ma być wykonana w złotówkowej formie płatności i drugiej walucie to należy po naciśnięciu klawisza  wprowadzić kwotę zapłaconą w złotych (w gotówce lub innej złotówkowej formie płatności) następnie przejść do płatności w drugiej walucie w sposób opisany powyżej.

Procedura	Wyświetlacz kasjera	Uwagi
	1 MIÓD KORZENNY 1 19,80	wytworzono pozycję paragonową

	1 POZ. 19,80 GOT.PLN 19,80	
	1 POZ 4,30 GOT.EUR 4,30	 służy do przejścia do płatności w drugiej walucie, kurs 4,6 zł/euro
 	1 POZ 4,30 RES.PLN 3,22	paragon zakończony, klient wpłacił 5 euro, otrzymał 3,22 zł reszty

### 3.4 Zakończenie paragonu z użyciem klawisza płatności w trybie ECR





Procedura	Wyświetlacz kasjera	Uwagi
 	100	wytworzono kilka pozycji paragonowych
	16 POZ. 89,41 RES.PLN 10,59	klawisz  jest zdefiniowany jako forma płatności CZEK

**Uwaga:** Brak wpisanej kwoty przed naciśnięciem klawisza płatności spowoduje zamknięcie paragonu na dwa różne sposoby. Jeżeli kwota przypisana do klawisza płatności jest:

- niezerowa - kasa przyjmie, że klient wpłacił kwotę taką jak zdefiniowana (wystąpi reszta),
- zerowa - kasa przyjmie, że klient wpłacił kwotę zgodną z sumą paragonu (brak reszty).

### 3.5 Zakończenie paragonu z rabatem procentowym na cały paragon

Kasa posiada możliwość udzielenia rabatu procentowego na cały paragon za wyjątkiem pozycji sprzedaży i przyjęcia opakowań zwrotnych. Maksymalny rabat definiuje się pod adresem FUNKCJE KIEROWNIKA/USTAWIENIA/MAKSYMALNY RABAT.

Procedura	Wyświetlacz kasjera	Uwagi
	30 POZ. 210,80 GOT.PLN 210,80	suma paragonu bez rabatu
 	30 POZ. 210,80 PODAJ RABAT 0%	
 	30 POZ. 193,94 GOT.PLN 193,94	suma paragonu po rabacie

Dalej postępujemy jak w wyżej opisanych przypadkach zakończenia paragonu.

## 4. Funkcje dodatkowe

### 4.1 Rabat lub narzut na pozycję sprzedaży

Możliwe jest udzielenie rabatu lub narzutu procentowego na pozycję sprzedaży. Wartość maksymalnego rabatu ustawia się pod adresem FUNKCJE KIEROWNIKA/USTAWIENIA/MAKSYMALNY RABAT, natomiast wartość maksymalnego narzutu pod adresem FUNKCJE KIEROWNIKA/USTAWIENIA/MAKSYMALNY NARZUT. Zablokowanie możliwości udzielania rabatu lub narzutu następuje przez ustawienie maksymalnych wartości na 0.

Rabatu udziela się po



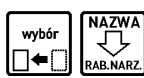

wytworzeniu pozycji sprzedaży klawiszem

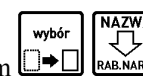





, natomiast narzutu klawiszem





Procedura	Wyświetlacz kasjera	Uwagi
	3.PIW0 12 28,20	rabat można wytworzyć po wykonaniu pozycji sprzedaży

 	PIWO PODAJ RABAT 0%	
 	PIWO RABAT 1.41	wartość rabatu na pozycję
	PIWO RABAT 1.41	wydruk rabatu 5%



Procedura	Wyświetlacz kasjera	Uwagi
	3.PIWO 12 28,20	rabat można wytworzyć po wykonaniu pozycji sprzedaży
 	PIWO PODAJ NARZUT 0%	
 	PIWO NARZUT 1.41	wartość narzutu na pozycję
	PIWO NARZUT 1.41	wydruk narzutu 5%



## 4.2 Podsuma paragonu

Pomiędzy poszczególnymi pozycjami sprzedaży możliwe jest wyświetlenie ilości zrealizowanych pozycji i ich sumarycznej kwoty do zapłaty.



Procedura	Wyświetlacz kasjera	Uwagi
	16 POZ. 89,41 GOT.PLN 89,41	
	TRYB SPRZEDAŻY PARAGON OTWARTY	

## 4.3 Edycja paragonu i kasowanie pozycji sprzedaży

Procedura	Wyświetlacz kasjera	Uwagi
	3.HAMBURGER 1 2,29	wytworzono kilka pozycji paragonowych
	-HAMBURGER 1 2,29	wybrany do skasowania ostatnio sprzedany towar
	-SOK POMARAŃCZOW 5 6,95	strzałkami wybrać żądany towar do skasowania
	SKAS.SOK POMARAŃ 5 6,95	pozycja usunięta z paragonu

Za pomocą klawiszy strzałek  i  możliwe jest przesuwanie się po wszystkich pozycjach na paragonie w celu sprawdzenia ich poprawności.

## 4.4 Anulowanie całego paragonu



Procedura	Wyświetlacz kasjera	Uwagi
	3.HAMBURGER 1 2,29	wytworzono kilka pozycji paragonowych
 		paragon anulowany













## 4.5 Sprzedaż i przyjmowanie opakowań zwrotnych

Kasa umożliwia sprzedaż i przyjęcie opakowań zwrotnych. Sprzedaż i zwrot opakowań sygnalizowana jest sygnałem dźwiękowym, a ich wydruk następuje po linii ze znakiem loga fiskalnego.



Sprzedaż opakowań zwrotnych odbywa się w taki sam sposób jak przy sprzedaży normalnego towaru.

W przypadku przyjęcia opakowania zwrotnego postępujemy tak jak przy sprzedaży z tym, że zamiast zatwierdzenia

ilości towaru naciskamy klawisze   







Procedura	Wyświetlacz kasjera	Uwagi
   	5zw	po wprowadzeniu ilości naciskamy klawisz zwrotu
	ZWRT.BUTELKA 0.5 5 0,95	 klawisz skrótu do opakowania BUTELKA 0,5
Procedura	Wyświetlacz kasjera	Uwagi
     	2zw 500	po wprowadzeniu ilości naciskamy klawisz zwrotu
	ZWRT.BUTELKA 2 0,38	ma numer 500

### 4.5.1 Zwrot ostatnio sprzedanych opakowań





Procedura	Wyświetlacz kasjera	Uwagi
	SPRZ.BUTELKA 3 0,57	sprzedano 3 opakowania
  	ZWRT.BUTELKA 3 0,57	zwrot tej samej liczby opakowań, która poprzednio została sprzedana

## 4.6 Wyszukiwanie towarów





### 4.6.1 Wyszukiwanie towaru według PLU

Procedura	Wyświetlacz kasjera	Uwagi
  	PLU:12	
	WODA MINERAL.0.5 1 0,79	
	WODA MINERAL.1.5 1 1,29	towar następny
	WODA MINERAL.1.5 2 2,58	dla sprzedaży jednostkowej towaru pominąć wprowadzanie ilości
	1.WODA MINERAL. 2 2,58	wydruk pozycji sprzedaży













### 4.6.2 Wyszukiwanie towaru według nazwy

Procedura	Wyświetlacz kasjera	Uwagi
  	POD.NAZWĘ TOWARU	
 	KAPUSTA 0002 NAZWA TOW.	wprowadzenie litery K





 	KORNISZONY 0035 NAZWA TOW.	wprowadzenie litery O
	KORNISZONY 1 4,49	
	1. KORNISZONY 1 4,49	wydruk pozycji sprzedaży



#### 4.6.3 Wyszukiwanie towarów o tym samym początku nazwy

Procedura	Wyświetlacz kasjera	Uwagi
  	POD.NAZWĘ TOWARU	
 	KAPUSTA 0002 NAZWA TOW.	wprowadzenie litery K
 	KARMEŁKI 0039 NAZWA TOW.	wprowadzenie litery A
 	KALAREPA 0081 NAZWA TOW.	kolejny towar o początku nazwy KA
 	KARMEŁKI 0039 NAZWA TOW.	powrót do pierwszego towaru na KA
	KARMEŁKI 1 2,99	
	TRYB SPRZEDAŻY	wyjście bez sprzedaży

#### 4.7 Wydruk numeru bez sprzedaży



Kasa umożliwia wydruk dodatkowej linii na końcu paragonu (po logu fiskalnym) oznaczonej tekstem "BEZ SPRZEDAŻY:". W linii tej można umieścić np. numer seryjny sprzedanego w paragonie urządzenia.

Procedura	Wyświetlacz kasjera	Uwagi
		po wprowadzeniu pozycji sprzedaży
	NUMER NA PARAGON:	 klawisz skrótu do funkcji "NUMER BEZ SPRZEDAŻY"
<b>0057266015804</b>	NUMER NA PARAGON: 0057266015804	wprowadź informację do wydrukowania po paragonie (maksymalnie 16 znaków)
	TRYB SPRZEDAŻY PARAGON OTWARTY	został zatwierdzony numer do wydruku po paragonie

W celu skasowania danych do wydrukowania należy w trakcie edycji numeru nacisnąć klawisz  a następnie klawisz .

## 4.8 Wydruk numeru NIP nabywcy

Kasa umożliwia wydruk dodatkowej linii na końcu paragonu (przed logiem fiskalnym) oznaczonej tekstem "NIP NABYWCY:".

Procedura	Wyświetlacz kasjera	Uwagi
		po wprowadzeniu pozycji sprzedaży
	NIP NABYWCY:	 klawisz skrótu do funkcji "NIP NABYWCY"
<b>648-000-02-55</b>	NIP NABYWCY: 648-000-02-55	wprowadź informację do wydrukowania po paragonie (maksymalnie 16 znaków)
	TRYB SPRZEDAŻY PARAGON OTWARTY	został zatwierdzony numer do wydruku po paragonie

W celu skasowania danych do wydrukowania należy w trakcie edycji numeru nacisnąć klawisz  a następnie

klawisz .

## 5. Przykładowe wydruki paragonów

Poniżej przedstawione są przykładowe dokumenty sprzedaży towarów i opakowań zwrotnych.

<pre>ZUK ELZAB KRUCZKOWSKIEGO 39 41-813 Z A B R Z E TEL:+48(32)2722021 NIP 648-000-02-55 04r10.26 WYDR.0046 PARAGON FISKALNY JABLKA `RED CHIEF LUZ 1*90,00= 90,00B SP.OP.B 90,00 PTUB= 7,00% 5,89 RAZEM PTU 5,89 ----- SUMA PLN 90,00 ZAPL.GOT.PLN 100,00 RESZTA PLN 10,00 ----- NR PARAG.0001/0009 #0105 09:32 NIP NABYWCY: NIP 123-456-78-90 PL BEZ 00000000 BEZ SPRZEDAZY: 1234567890</pre>	<pre>ZUK ELZAB KRUCZKOWSKIEGO 39 41-813 Z A B R Z E TEL:+48(32)2722021 NIP 648-000-02-55 04r10.26 WYDR.0050 NIEFISKALNY OPAK.ZWROTNE #0500 2*0,19= 0,38 OPAK.ZWROTNE #0501 -1*0,39= -0,39 ----- SUMA PLN 0,00 RESZTA PLN 0,01 ----- NIEFISKALNY #0105 10:52 00000000</pre>	<p>A - nagłówek paragonu (nazwa i adres punktu sprzedaży)</p> <p>B - data i numer kolejny wydruku</p> <p>C - pozycja towarowa (nazwa, dodatkowy opis towaru, ilość, cena jednostkowa, wartość pozycji)</p> <p>D - symbol stawki PTU towaru</p> <p>E - kwota podatku w danej stawce podatkowej</p> <p>F - sumaryczna kwota podatku</p> <p>G - sumaryczna kwota sprzedaży</p> <p>H - numer paragonu dla danego raportu dobowego / numer raportu dobowego do którego zostanie zaliczona sprzedaż</p> <p>I - numer kasy, numer kasjera i czas zakończenia paragonu</p> <p>J - opcjonalne linie: „NIP nabywcy”</p> <p>K - logo fiskalne i numer unikatowy</p> <p>L - opcjonalne linie: „numer bez sprzedaży”</p> <p>M - pozycja przyjęcia opakowania zwrotnego</p> <p>N - pozycja sprzedaży opakowania zwrotnego</p>
--	--	---

**Uwaga:** Jeżeli sprzedaż zakończyła się w innym dniu niż data rozpoczęcia paragonu jest to sygnalizowane znakiem plus (+) przed godziną wydrukowania paragonu.

Przykładowy paragon z płatnością w drugiej walucie pokazano obok.

```
ZUK ELZAB
KRUCZKOWSKIEGO 39
41-813 Z A B R Z E
TEL:+48(32)2722021
NIP 648-000-02-55
04r10.26 WYDR.0046
PARAGON FISKALNY
JABLKA
1*90,00= 90,00B
SP.OP.B 90,00
PTUB= 7,00% 5,89
RAZEM PTU 5,89
SUMA PLN 90,00
NR PARAG.0004/0009
#0105 09:34
PL BEZ 00000000
-----
SUMA PLN 90,00
ZAPL.GOT.PLN 50,00
ZAPL.EUR 10,00
KURS: 1 EUR =
4,50 PLN
ROWNOWARTOSC PLN
45,00
RESZTA PLN 5,00
-----
```

# Rozdział 8 - Dodatki

---

## 1. Specyfikacja techniczna kasy

- **Zasilanie**
  - sieciowe**
    - napięcie znamionowe 220 - 240 V
    - częstotliwość 47 - 63 Hz
    - pobór mocy max 12 W
  - z akumulatora wewnętrznego** akumulator żelowy
    - napięcie znamionowe / pojemność 6V/1,2Ah \*)
- \*) w procesie eksploatacji kasy występuje naturalny spadek pojemności akumulatora.
- z instalacji samochodowej**
  - napięcie /maksymalny pobór prądu 12V/max 1A
- **Gabaryty, masa**
  - głębokość 195 mm
  - szerokość 205 mm
  - wysokość 77 mm
  - masa 1,2 kg
  - masa całkowita (z rolką papieru) 1,3 kg
- **Graniczne warunki pracy**
  - temperatura 5° - 35°C
  - wilgotność 40 – 80% (bez kondensacji)
- **Bezpieczeństwo**

Kasa wykonana jest w III klasie zabezpieczenia przeciwporażeniowego wg PN – EN 60950-1:2007.  
Zasilacz do kasy wykonany jest w II klasie zabezpieczenia przeciwporażeniowego wg PN – EN 60950-1:2007.
- **Materiały eksploatacyjne**
  - papier do drukarek termicznych
  - zalecany papier marki ELZAB – kod: 2000122
  - postać rolka 30 metrów
  - szerokość 28<sup>+0</sup><sub>-0,8</sub> mm
  - średnica zewnętrzna D [mm] ≤ 51
- **Drukarka**
  - typ mechanizmu CITIZEN MLT-288
  - zasada działania liniowy termiczny
  - format 18 lub 9 kolumn
  - atrybuty podwójna szerokość
  - szybkość drukowania 7,5 wiersza/sekundę
- **Ilość towarów**    opcjonalnie: 511 lub 2047
- **Ilość grup towarowych** 16
- **Dane o towarze:** nazwa o długości 16 znaków,  
opis do towaru 16 znaków,  
cena jednostkowa towaru,  
liczba określająca dokładność podawania ilości towaru,  
stawka podatku VAT,  
grupa towarowa,

- Ilość stawek VAT 7
- Liczba kasjerów 5
- Ilość opakowań zwrotnych 64
- Ilość towarów związanych 256
- Wyświetlacz kasjera 2\*16 znaków alfanumeryczny LCD podświetlany
- Wyświetlacz dla klienta 7 segmentowy, 8 pozycji cyfrowych
- Klawiatura 30 klawiszy wysokiej trwałości, klawiatura wielofunkcyjna (z polskimi znakami) z możliwością definiowania klawiszy
- Interfejsy ŁĄCZE PC do komunikacji z komputerem albo wagą ELZAB Prima  
gniazdo szuflady na pieniądze
- Dodatkowe wyposażenie kasy: (zamawiane odrębnie wg kodu, jak w tabeli)  
lub inne (pełna oferta na stronach [www.elzab.com.pl](http://www.elzab.com.pl))

Kod	Nazwa	Przeznaczenie / Uwagi
A11	INTERFEJS KOMPUTEROWY kasy ELZAB Jota	do połączenia kasy z PC
A37	INTERFEJS KOMPUTEROWY	do połączenia kasy z PC lub MUX
WG0	WAGA ELZAB Prima	zakres ważenia max 15 kg/ d = 5 g
A26	ZASILACZ Prima – Mini	do połączenia kasy z wagą Prima
WK1	WAGA kalkulacyjna ELZAB Prima K (z wysięgnikiem)	zakres ważenia max 15 kg/ d = 5 g
WK2	WAGA kalkulacyjna ELZAB Prima K	zakres ważenia max 15 kg/ d = 5 g
A50	Przejsiówka Prima K - Mini	do połączenia kasy z wagą Prima K
A48	Konwerter USB – RS232	do połączenia z PC przez gniazdo USB
2000155	Torba na kasę ELZAB Mini	
PZ4	PRZEWOD ZASILANIA SAMOCHODOWEGO 12V	do zasilania kasy z instalacji samochodowej 12/24V, z gniazda zapalniczki
A12	Szuflada na pieniądze z typ ELZAB Gamma <b>A12</b>	mała – 4*monety / 6*banknoty
A22	Szuflada na pieniądze z typ ELZAB Gamma <b>A22</b>	średnia – 8*monety / 6*banknoty
B12	Szuflada na pieniądze z typ ELZAB Gamma <b>B12</b>	duża – 4*monety / 8*banknoty
SK02	KABEL DO SZUFLADY Alfa	do połączenia szuflady Gamma z kasą

#### Ostrzeżenie

Urządzenie to jest urządzeniem klasy A. W środowisku mieszkalnym może ono powodować zakłócenia radioelektryczne. W takich przypadkach można żądać od jego użytkownika zastosowania odpowiednich środków zaradczych.

## 2. Specyfikacja złącz interfejsu kasy

### ŁĄCZE PC:

Numer styku	Nazwa sygnału	Uwagi
2	TxD	dane nadawane
5	RxD	dane odbierane
1	+5V	zasilanie
6	GND	
4	RTS	
3	SIN	wejście szeregowo wagi

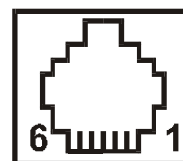

### SZUFLADA:

Numer styku	Nazwa sygnału	Uwagi
1	CDS1	sygn. otwarcia
2	+24V	zasilanie
3	0V	masa

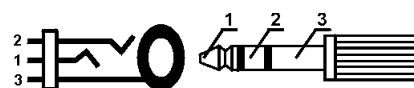

### GNIAZDO ZASILANIA:



### KABEL DO KOMPUTERA:

Komputer podłącza się do kasy za pośrednictwem specjalnego interfejsu (rysunek poniżej). INTERFEJS KOMPUTEROWY kasy ELZAB Jota, kod: **A11** (wymaga odrębnego zamówienia) zakończony jest z jednej strony wtykiem RJ12 dopasowanym do gniazda ŁĄCZE PC w kasie, a z drugiej gniazdem D-sub9, do którego podłącza się standardowy kabel RS232, który następnie podłącza się do złącza COM w komputerze. Do nowszych komputerów można zastosować INTERFEJS KOMPUTEROWY kod: **A37**. Opis podłączenia można znaleźć w instrukcji serwisowej

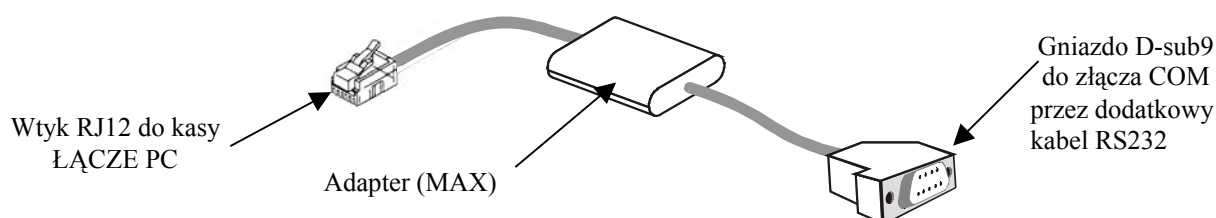

Standardowy kabel RS232 zakończony jest z jednej strony wtykiem a drugiej gniazdem D-sub9. Schemat wewnętrznych połączeń kabla przedstawiono na następnym stronie.

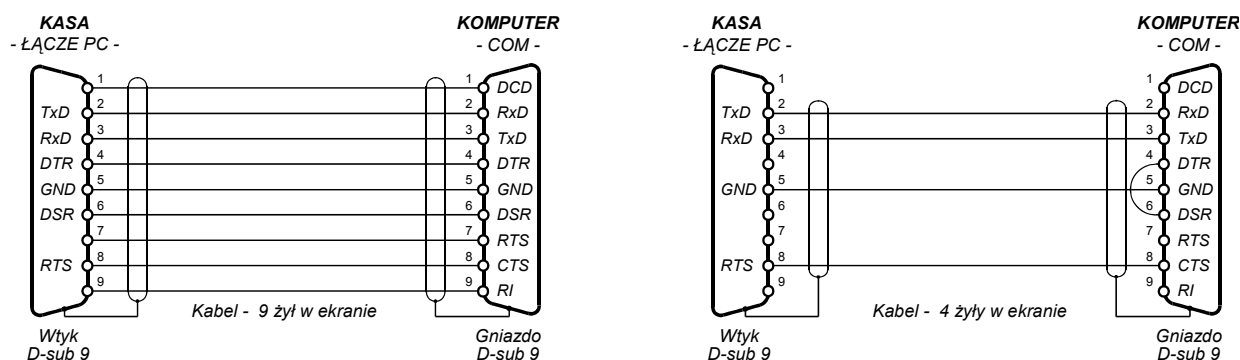

Schemat połączeń kabla do komputera (2 równoważne wersje):

### 3. Sytuacje sygnalizowane na wyświetlaczu kasjera i tryb postępowania

Komunikat na wyświetlaczu kasjera	Postępowanie
<b>AWARIA DRUKARKI</b>	Należy skontaktować się z serwisem.
<b>BŁĄD UŻYCIA PLU</b>	Podczas sprzedaży najpierw wybrano numer PLU (towar) a później użyto klawisza skrótu do PLU (towaru). Towar należy wybierać albo z klawisza skrótu albo według numeru.
<b>BŁĄD W CENIE</b>	Błędnie wprowadzono cenę towaru w danej pozycji podczas sprzedaży ze zmienną ceną.
<b>BŁĄD W ILOŚCI</b>	Błędnie wprowadzono ilość towaru w danej pozycji.
<b>BŁĄD W KWOCIE</b>	Błędnie wprowadzono kwotę wpłaty / wypłaty z kasy, kwotę płatności lub kwotę w ustawieniach kasy.
<b>BŁĘDNE DATY</b>	Podczas podawania zakresu dla raportów okresowych data pierwszego raportu jest późniejsza niż data ostatniego raportu.
<b>BŁĘDNE NUMERY</b>	Podczas podawania zakresu dla raportów okresowych numer pierwszego raportu jest większy niż numer ostatniego raportu.
<b>BR.DANYCH PRODUC</b>	Należy skontaktować się z serwisem.
<b>BR.DANYCH UŻYTK.</b>	Wezwać serwis w celu wprowadzenia do kasy nagłówka wydruków (przynajmniej numeru NIP).
<b>BR.MIEJSC NA OP.</b>	Można zdefiniować do 64 opakowań. Brak miejsca na wpisanie dalszych.
<b>BR.NOWYCH SPRZED WYK.RAPORT ?</b>	Od ostatniego raportu fiskalnego dobowego nie było nowych sprzedaży. Kasa pyta o potwierdzenie, czy na pewno wykonać raport fiskalny dobowy z zerowymi wartościami sprzedaży.
<b>BR.PAM. FISKALNEJ</b>	Należy skontaktować się z serwisem.
<b>BR.RAP.W OKRES.</b>	Podczas próby drukowania raportu okresowego w zadanym okresie nie znaleziono żadnych raportów dobowych – nie można więc wydrukować raportu okresowego.
<b>BR.STAWEK PODATK</b>	Wszystkie stawki są ustawione jako rezerwowe. Jest to stan w którym kasę dostarcza producent. Przed pierwszą sprzedażą należy zdefiniować przynajmniej jedną stawkę podatkową.
<b>BRAK KOMUN. Z DR.</b>	Należy skontaktować się z serwisem.
<b>BRAK MIEJSCA NA WIĄZANIA</b>	Można zdefiniować do 256 towarów wiązań towarów. Brak miejsca na wpisanie dalszych.
<b>BRAK MIEJSCA NA DALsze PŁATNOŚCI</b>	Można zdefiniować maksymalnie 8 klawiszy płatności. Brak miejsca na wpisanie dalszych.
<b>BRAK NAZWY TOW. lub BRAK TOWARU</b>	Nie ma takiego towaru.
<b>BRAK PAPIERU LUB PODNIES. GŁOWICA</b>	Przed wydrukiem założyć nową rolkę w drukarce, lub opuścić dźwignię dociskającą głowicę termiczną do papieru (po wymianie papieru mogła pozostać podniesiona dźwignia).
<b>BRAK STAWKI POD.</b>	Stawka podatkowa użyta przy definiowaniu tego towaru jest niezdefiniowana.
<b>BRAK UPRAWNIEN</b>	Kasjerowi nie zostały przyznane uprawnienia do używania tej funkcji.
<b>BYŁ DZIŚ PRZEST.</b>	Przestawianie zegara jest możliwe tylko raz na dobę o $\pm 60$ minut. Następne przestawienie możliwe będzie jutro.

<b>Komunikat na wyświetlaczu kasjera</b>	<b>Postępowanie</b>
<b>CZEKAJ DO CZASU OSTATN. ZAPISU</b>	Komunikat pojawia się jeżeli wykonana została korekta czasu w tył. Wybrana operacja wymaga zapisu do pamięci fiskalnej i będzie możliwa gdy czas w kasie zrówna się z czasem poprzedniego zapisu do pamięci fiskalnej.
<b>DOK. DO WYDRUK.</b>	Nacisnąć <PLU>. Wydruk zostanie dokończony.
<b>INNE LICZBY MIEJSC PO PRZEC. lub INNE L. M. P. P.</b>	Nie można związać ani sprzedać jako powiązanych towarów, które mają różne liczby miejsc po przecinku.
<b>KASJ. MA OTW.ZM.</b>	Nie można skasować kasjera, który ma otwartą zmianę.
<b>MNIEJ NIŻ 30 REK</b>	Należy skontaktować się z serwisem.
<b>NASTĘPNY PRZEGLĄD PRZED: 05r11.20</b>	Kasa ma włączoną funkcję przypominania przed raportem fiskalnym dobowym o terminie następnego przeglądu. W celu wykonania raportu dobowego należy nacisnąć klawisz ZATWIERDŹ.
<b>NALEŻY WYKONAĆ JUŻ RAP.DOBOWY&gt;&gt;</b>	Kasa sygnalizuje że poprzedni dzień sprzedaży nie został zakończony raportem fiskalnym dobowym. <u>Komunikat ma jedynie charakter przypomnienia i nie uniemożliwia sprzedaży na kasie.</u>
<b>NAZWA ISTNIEJE</b>	Istnieje już towar z taką nazwą. W kasie nie można zdefiniować dwóch towarów o jednakowych nazwach.
<b>NIE MOŻNA KASOW.</b>	Nie można skasować tego towaru, ponieważ został zdefiniowany i nie wykonano jeszcze raportu fiskalnego dobowego albo zmieniono mu stawkę podatkową, a raport z tej zmiany nie został jeszcze wydrukowany. Kasowanie będzie możliwe po wykonaniu raportu fiskalnego dobowego.
<b>NIE MOŻNA WPRO- WADZIĆ CENY&lt;WYJ&gt;</b>	Funkcja ZMIENNA CENA jest wyłączona. Nie można zmieniać ceny towaru podczas sprzedaży.
<b>NIE ZAK. MIESIĄC</b>	Raport okresowy miesięczny można wykonać dopiero po zakończeniu miesiąca czyli najwcześniej w pierwszym dniu następnego miesiąca.
<b>NIEZ.SPRZED/ZWR.</b>	Nie można skasować towaru, jeżeli jego stany sprzedaży lub zwrotów nie są wyzerowane. Należy wykonać raporty szczegółowy sprzedaży i zwrotów opakowań z wyzerowaniem stanów.
<b>NIEZDEF.PŁATNOŚĆ</b>	Podczas wpłaty lub wypłaty użyto klawisza płatności której nazwa nie została zdefiniowana. Przed użyciem danej płatności należy wpisać jej nazwę.
<b>NIEZG. PAM. FISK.</b>	Należy skontaktować się z serwisem.
<b>NIEZGODNA PAMIĘĆ PRG.</b>	Należy skontaktować się z serwisem.
<b>NISKIE NAPIĘCIE AKUM.PAM.CMOS &gt;&gt;</b>	Należy skontaktować się z serwisem.
<b>NISKIE NAPIĘCIE BATERII ZEGARA&gt;&gt;</b>	Należy skontaktować się z serwisem.
<b>NISKIE NAPIĘCIE AKUM. GŁÓWNEGO&gt;&gt;</b>	Podłączyć do kasy zasilacz w celu naładowania akumulatora. Jeżeli objaw nie ustępuje wezwać serwis.
<b>PŁATNOŚĆ NIEOKR.</b>	Podczas zakończenia paragonu użyto klawisza płatności dla którego płatność nie została zdefiniowana. Przed użyciem danej płatności należy ją zdefiniować.
<b>PRACA NA AKUMULATORZE</b>	Kasa jest zasilana z wewnętrznego akumulatora. Sprawdzić czy zasilacz jest prawidłowo podłączony (o ile nie jest to przenośne stanowisko sprzedaży).
<b>PRZEGLĄD PRZED 05r11.20</b>	Kasa ma włączoną funkcję przypominania przed raportem fiskalnym dobowym o terminie następnego przeglądu. W celu wykonania raportu dobowego należy nacisnąć klawisz ZATWIERDŹ.



<b>Komunikat na wyświetlaczu kasjera</b>	<b>Postępowanie</b>
<b>SKAS.PAMIĘĆ CMOS</b>	Należy skontaktować się z serwisem.
<b>SPRZED. NA KASIE ZABL.OD: 16r01.28</b>	Od podanej daty na kasie nie będzie można wystawiać paragonów, należy skontaktować się ze sprzedawcą kasy w sprawie jej odblokowania.
<b>SPRZEDAŻ ZABLOK. UPLYNĄŁ CZAS</b>	Upłynął czas na jaki kasa została odblokowana, należy skontaktować się ze sprzedawcą kasy w sprawie jej odblokowania. Do tego czasu nie można wystawiać paragonów.
<b>TAKIE HASŁO JUŻ ISTNIEJE &gt;&gt;</b>	Podczas definiowania hasła kasjera wprowadzono hasło używane już przez innego kasjera. Wszyscy kasjerzy muszą mieć różne hasła.
<b>TE TOWARY SĄ TAKIE SAME &gt;&gt;</b>	Nie można łączyć towaru z samym sobą.
<b>TOW.JEST SKASOW.</b>	Towar z tym numerem został skasowany, ale raport z kasowania nie został jeszcze wydrukowany. Do czasu wydrukowania nie można zdefiniować towaru pod tym numerem. Wydruk raportu skasowanych towarów nastąpi przed paragonem lub przed raportem fiskalnym dobowym.
<b>TOWAR NIE JEST OPAKOWANIEM &gt;&gt;</b>	Dokonano próby zwrotu towaru który nie jest opakowaniem.
<b>TR. TYLKO ODCZYT</b>	Należy skontaktować się z serwisem.
<b>USZK.DANE ZEGARA</b>	Należy skontaktować się z serwisem.
<b>USZK.PAM. PROGR. WEZWIJ SERWIS</b>	Należy skontaktować się z serwisem.
<b>WYK. RAP. DOBOWY</b>	Przed wejściem do tej opcji należy wykonać raport fiskalny dobowy.
<b>WYKONAJ ZALEGŁY RAPORT DOBOWY &gt;&gt;</b>	Nie został wykonany raport fiskalny dobowy. Do czasu jego wykonania dalsza sprzedaż jest niemożliwa.
<b>WYSTĄPI BŁĄD W ILOŚCI TOWARU &gt;&gt;</b>	Wystąpi zmiana liczby miejsc po przecinku dla towaru, który ma niezerowe liczniki sprzedaży. Może to spowodować błąd w liczniku ilości dla tego towaru
<b>ZA DUŻA KWOTA</b>	Ilość razy cena jednostkowa jest zbyt duża (większa od 999999,99).
<b>ZA DUŻA SUM.PAR</b>	Nie można udzielić narzutu, ponieważ suma sprzedaży na cały paragon byłaby zbyt duża (większa od 999999,99).
<b>ZA DUŻA SPRZEDAŻ LUB ZWROT TOWARU</b>	Wartości liczników sprzedaży lub zwrotu są już bliskie przepełnienia, należy wykonać raport zerujący szczegółowy sprzedaży lub zwrotów opakowań w zależności od tego czy komunikat został wyświetlony przy sprzedaży czy przy zwrocie towaru
<b>ZA DUŻA SUMA ZAKOŃCZ PARAGON</b>	Suma sprzedaży na cały paragon jest zbyt duża (większa od 999999,99).
<b>ZA DUŻO POZYCJI ZAKOŃCZ PARAGON</b>	W paragonie może być maksymalnie 99 pozycji sprzedaży.
<b>ZA DUŻY RABAT lub ZA DUŻY NARZUT</b>	Próba udzielenia rabatu albo narzutu większego niż maksymalny, zdefiniowanego w menu USTAWIENIA.
<b>ZEROWA W. T. Z.</b>	Towar związany z sprzedanym ma zerową wartość na pozycję, w związku z czym nie zostanie sprzedany.
<b>ZEROWA WARTOŚĆ</b>	W pozycji sprzedaży ilość pomnożona przez cenę daje wynik zerowy. Taka pozycja nie może być dopisana do paragonu. Należy zmienić ilość lub cenę towaru.

<b>Komunikat na wyświetlaczu kasjera</b>	<b>Postępowanie</b>
<b>ZMIANA NIE JEST OTWARTA &gt;&gt;</b>	Aby wejść do tej opcji kasjer powinien mieć otwartą zmianę.
<b>ZMIEN PIERW.ZNAK</b>	Nazwa towaru nie może zaczynać się od spacji.
<b>ZWORA SERW. JEST W POŁ.SERWISOWYM</b>	Należy skontaktować się z serwisem.



**Znaki handlowe użyte w niniejszej instrukcji:**

**CITIZEN**

jest znakiem handlowym CITIZEN Japan CMB Corporation.

**Instrukcja przeznaczona jest do wyrobu:**

Kasa ELZAB Mini

kod: T20



Data wprowadzenia wyrobu:	<b>12- 2010</b>		Nr rysunku instrukcji:	T20IO00016
			Data ostatniej edycji:	11-05-2016



**SIEDZIBA:**

41 - 813 Zabrze

ul.Kruczkowskiego 39

tel. +48 32 37 06 200

fax +48 32 27 22 583

**DZIAŁ HANDLOWY:**

tel. +48 32 37 06 334

**PORADY TECHNICZNE:**

Dyżurny specjalista - kasy fiskalne

tel. +48 601 513 823 (godz. 8 - 18)

tel. +48 32 37 06 220 (godz. 8 - 16)

e-mail: [help@elzab.com.pl](mailto:help@elzab.com.pl)

Dyżurny specjalista - wagi

tel. +48 603 306 316 (godz. 8 - 18)